



Canalis KR 800 - 6300 A

Шинопровод в литой
изоляции IP68



Life Is On

Schneider
Electric



Green Premium™

Эко-знак, которым помечаются самые экологичные продукты в промышленности



Green Premium™

Экологический статус продукции

Green Premium – уникальный эко-знак, позволяющий вам проводить активную природоохранную политику и при этом сохранять и повышать эффективность вашего бизнеса. Этот эко-знак гарантирует соответствие требованиям новейших экологических стандартов, а также дает много других преимуществ.

Свыше 75 % продукции компании Schneider Electric отмечены эко-знаком Green Premium

Посредством экологического статуса продукции Green Premium компания Schneider Electric повышает уровень информационной открытости, предоставляя своим клиентам всю необходимую экологическую информацию о своих изделиях:

Директива RoHS

Компания Schneider Electric обязалась применять требования Директивы RoHS ко всей своей продукции по всему миру, хотя действие Директивы не распространяется на значительную часть изделий и оборудования компании. На все изделия, отвечающие критериям этой европейской инициативы, направленной на прекращение использования опасных веществ, имеются сертификаты соответствия.

Регламент REACH

Компания Schneider Electric применяет регламент REACH к своей продукции по всему миру и предоставляет полную информацию о содержании особо опасных веществ (SVHC) в своих изделиях.

PEP: экологический профиль продукта

В соответствии со стандартом ISO 14025 компания Schneider Electric предоставляет своим клиентам экологический профиль продукта (PEP) – полный комплект экологической информации, включая данные об «углеродном следе» и энергопотреблении для каждого этапа жизненного цикла изделия. Экологический профиль PEP особенно полезен для контроля и снижения энергопотребления и/или сокращения углеродосодержащих выбросов.

ЕoLI: инструкции по утилизации

Эти инструкции, которые можно получить одним щелчком мыши, содержат следующие данные:

- Коэффициенты использования вторичных ресурсов для продукции Schneider Electric.
- Указания по снижению рисков для персонала при разборке изделий и перед началом работ по утилизации.
- Обозначения деталей для утилизации или выборочной обработки, позволяющие снизить риски для окружающей среды и/или риски из-за несовместимости со стандартным процессом переработки.



Узнайте, что мы называем «зеленым»...

Проверьте свои продукты!

Введение	4
Canalis KR - часть комплексного решения для шинопроводов высокой мощности	5
Canalis KR и КТ - основа комплексного решения	6
Панорама гаммы Canalis	8
Преимущества серии Canalis KR	12
Предложения для любых типов применений Canalis KR	13
Документация и услуги Canalis	15
Описание	18
Обзор функций	19

Каталожные номера и размеры	25
Кодировка каталожного номера	25
Элементы линии	26
Соединительные блоки	27
Секции смены направления	29
Дополнительные элементы линии	33
Вводные блоки	35
Огнестойкие элементы	49
Другие секции линии шинопровода	51
Крепежные элементы	53
Защитные фланцы и кожухи	57
Принадлежности для подключения	64
Размеры и количество подключений	67

Руководство по проектированию	68
Характеристики	68
Выбор продукта	70
Расчет номинального тока (In) с учетом коэффициента понижения номинального тока	72
Выбор и проверка номинального тока шинопровода	73
Советы по упаковке, разгрузке и транспортировке	74
Оптимизация линии шинопровода	75
Крепление Canalis KR	76

Указатель каталожных номеров	76
-------------------------------------	-----------



Обеспечивает эффективное, надежное распределение электроэнергии в тяжелых условиях для критически важных потребителей



Canalis KR

- 800 - 6300 A / 1000 В
- Литая изоляция на всем протяжении шинпровода
- IP68
- Устойчивость к ультрафиолетовому излучению
- Стойкость к тропическому климату
- Химическая стойкость
- Высокая стойкость к токам короткого замыкания
- Компактные размеры
- Нет эффекта тяги
- Огненный барьер 120 мин согласно DIN 4102-9
- Огненный барьер 90 мин согласно DIN 4102-12
- Огненный барьер 180 мин согласно МЭК 60331
- Не требует обслуживания
- Электромагнитная совместимость
- Устойчивость к воздействию грибков, насекомых, грызунов



Нефтегазовая
отрасль



Водоснабжение
и водоотведение



Металлургия и
горнодобывающая
промышленность



Здравоохранение



Центры обработки
данных



Коммерческая
недвижимость и
офисные здания

Canalis KR – часть комплексного решения для шинопроводов высокой мощности

Canalis KT и **Canalis KR** от 800 А до 6300 А являются двумя компонентами комплексного решения – они обеспечивают надежное и эффективное распределение электроэнергии в любых условиях.



Canalis KR изготавливается из медных или алюминиевых проводников в эпоксидной изоляции. Такой подход обеспечивает степень защиты **IP68**.

Благодаря таким характеристикам Canalis KR может использоваться **для наружной установки, в агрессивных, коррозионных и соляных средах.**

Canalis KR также обладает **хорошими характеристиками пожарной безопасности.** Продукт сертифицирован по стандартам МЭК 60331, DIN 4102-12 в части огнестойкости и по DIN 4012-9 в части создания пожарных перегородок.



Canalis KT изготавливается из медных или алюминиевых проводников, изолированных полиэфирной пленкой и защищенных металлическим кожухом. **Canalis KT** представляет собой эффективное решение для потребителей внутри помещений.

Простой в подключении, легкий и компактный, **Canalis KT** является решением для распределения электрической энергии на крупных объектах и в высотных зданиях, а также для соединения между трансформаторами и распределительными щитами.

Более подробную информацию о Canalis KT см. в соответствующих каталогах на schneider-electric.com.



Благодаря **адаптерам KR KT** два предлагаемых продукта **надежно связаны друг с другом.** Обе линейки, включая адаптеры, сертифицированы по стандарту МЭК 61439-1/6.



PR115556

Canalis KR и КТ – ОСНОВА КОМПЛЕКСНОГО РЕШЕНИЯ



Canalis KR

Для наружной
установки IP68

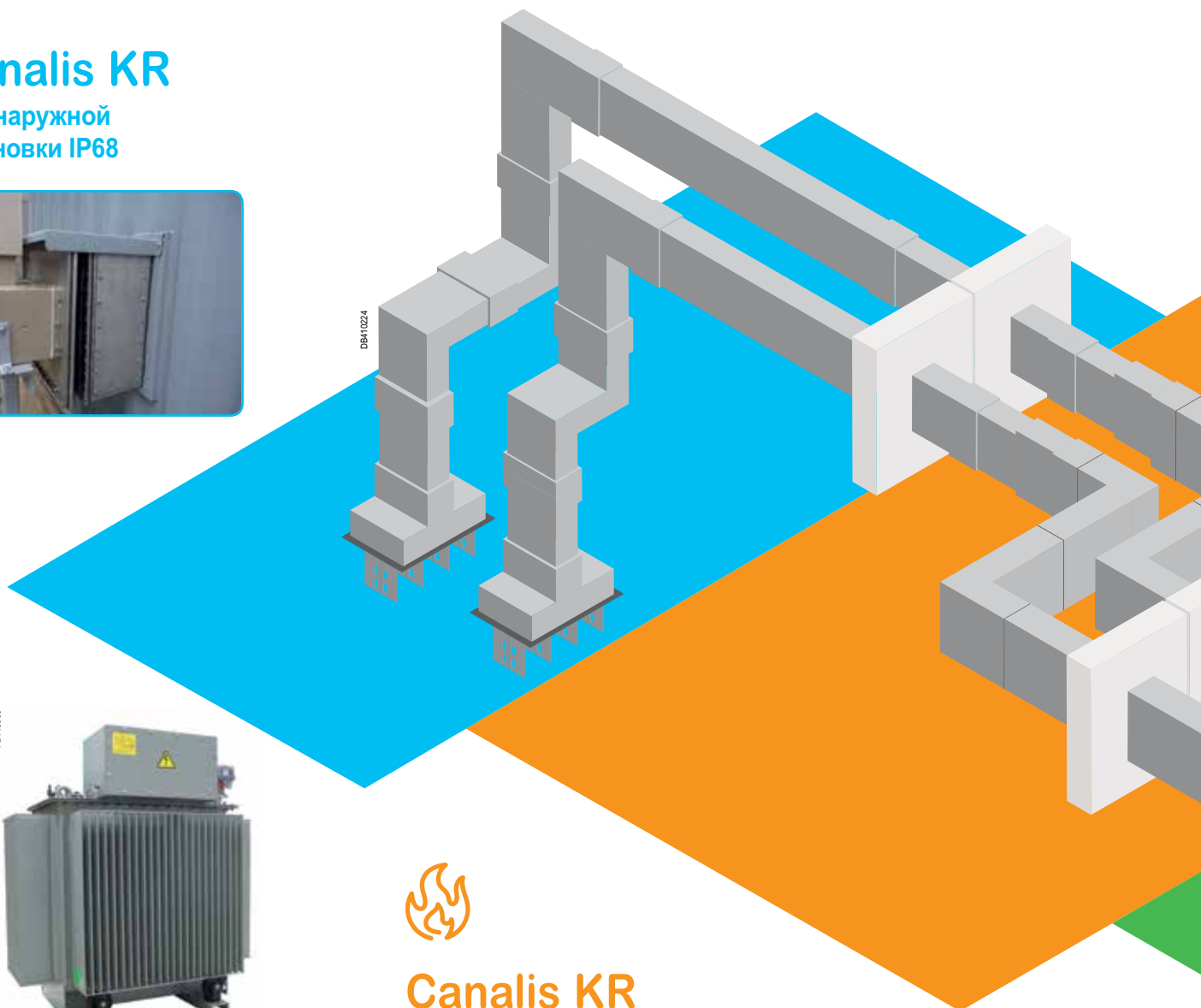

Canalis KR

Огнестойкий и компактный
180' IEC60331
90' DIN4102-12





Canalis KT

Втычные
отводные блоки
630 А с системой
защелкивания

PS115061



Canalis KR Canalis KT

Совместимы и
сертифицированы

PS115052



IP55

PD002002_1



Canalis KT

Простое подключение
к щитам Okken

Шинопровод для освещения и распределения электрической энергии от 25 до 40 А

IP55

PD202217_r2

PD202219_r



Номинальный ток	Допустимый пиковый ток	Номинальное напряжение изоляции
I _{nc}	I _{pk}	U _i
КВА		
25 А	4.4 кА	690 В
40 А	9.6 кА	
КВВ		
25 А	4.4 кА	690 В
40 А	9.6 кА	

Распределительный шинопровод малой мощности от 40 до 160 А

IP55

PD202221_r4N



Номинальный ток	Допустимый пиковый ток	Номинальное напряжение изоляции
I _{nc}	I _{pk}	U _i
KN (от 40 до 160 А)		
40 А	6 кА	500 В
63 А	11 кА	
100 А	14 кА	
160 А	20 кА	

Горизонтальное и вертикальное распределение от 100 до 1000 А

IP55

PD202222_rW



Номинальный ток	Допустимый пиковый ток	Номинальное напряжение изоляции
I _{nc}	I _{pk}	U _i
КС (от 100 до 1000 А)		
Алюминий	Медь	690 В
100 А		
160 А	160 А	
250 А	250 А	
400 А	400 А	
500 А		
630 А	630 А	
800 А	800 А	
1000 А		
		15.7 кА
		22 кА
		28 кА
		49.2 кА
		55 кА
		67.5 кА
		78.7 кА
		78.7 кА

	Покрытие	Компоненты линии			Отводные блоки		Принадлежности
		Длина элементов	Количество проводников	Интервалы отводов		Тип защиты	
	Лакированный белый (RAL9003)	2 и 3 м	2 или 4 + PE	0,5, 1 или 1,5 м	L + N + PE или 3L + N + PE (10/16 A) с подготовленными кабелями или с подключаемыми кабелями, с возможностью выбора фаз, с управлением освещением	Предохранители или без защиты	<ul style="list-style-type: none"> > Гибкие секции > Крепежи с быстрой регулировкой > Шина дистанционного управления (DALI, DSI) > Кабельные лотки
	Лакированный белый (RAL9003)	2 и 3 м	Для одной цепи: 2 или 4 + PE Для двух цепей: 2 + 2 + PE 2 + 4 + PE 4 + 4 + PE	0,5 или 1 м	L + N + PE или 3L + N + PE (10/16 A) с подготовленными кабелями или с подключаемыми кабелями, с возможностью выбора фаз, с управлением освещением	Предохранители или без защиты	<ul style="list-style-type: none"> > Гибкие секции > Крепежи с быстрой регулировкой > Шина дистанционного управления (DALI, DSI) > Кабельные лотки

	Покрытие	Компоненты линии			Отводные блоки		Принадлежности
		Длина элементов	Количество проводников	Интервалы отводов		Тип защиты	
	Лакированный белый (RAL9001)	2 и 3 м	4 + PE	0,5, 1 или 1,5 м	16 - 63 A (втычные)	Модульная коммутационная аппаратура, автоматические выключатели, предохранители и силовые розетки	<ul style="list-style-type: none"> > Гибкие секции > Крепежи с быстрой регулировкой > Шина дистанционного управления > Кабельные лотки > Аксессуары для установки

	Покрытие	Компоненты линии			Отводные блоки		Принадлежности
		Длина элементов	Количество проводников	Интервалы отводов		Тип защиты	
	Лакированный белый (RAL9001)	3 м, 5 м и элементы заказной длины	4 + PE	0,5 или 1 м с двух сторон	25 - 400 A (втычные)	Модульная коммутационная аппаратура, автоматические выключатели Compact NSX, предохранители, силовые розетки, Transparent Ready (измерения и учет)	<ul style="list-style-type: none"> > Вертикальное распределение > Крепежи с быстрой регулировкой > Кабельные лотки > Аксессуары для установки > Огненные барьеры

Магистральный и распределительный шинопровод большой мощности от 800 до 5000 А

IP55



Номинальный ток		Допустимый пиковый ток		Номинальное напряжение изоляции
I _{nc}		I _{pk}		U _i
КТ				
Алюминий	Медь	Стандарт.	Оптимал.	1000 В
800 А		64 кА	73 кА	
1000 А	1000 А	110 кА	143 кА	
1250 А	1350 А	110 кА	143 кА	
1600 А	1600 А	143 кА	187 кА	
2000 А	2000 А	154 кА	242 кА	
2500 А	2500 А	176 кА	248 кА	
3200 А	3200 А	189 кА	248 кА	
4000 А	4000 А	198 кА	264 кА	
	5000 А	209 кА	264 кА	

Магистральный шинопровод для наружного применения и в агрессивных средах от 800 до 6300 А

IP68

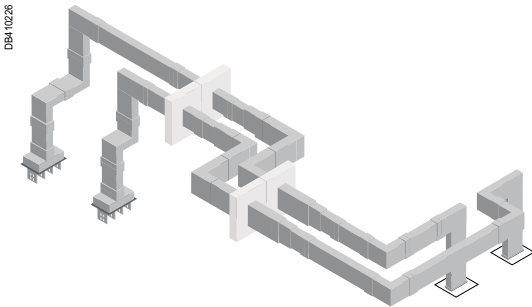

Номинальный ток		Допустимый пиковый ток		Номинальное напряжение изоляции
I _{nc}		I _{pk}		U _i
KR				
		Алюминий	Медь	1000 В
800 А		56 кА	-	
1000 А		56 кА	80 кА	
1250 А		117 кА	-	
1350 А		-	80 кА	
1600 А		117 кА	143 кА	
2000 А		143 кА	176 кА	
2500 А		176 кА	176 кА	
3200 А		220 кА	220 кА	
4000 А		220 кА	220 кА	
5000 А		220 кА	275 кА	
6300 А		-	275 кА	

	Покрытие	Компоненты линии			Отводные блоки		Принадлежности
		Длина элементов	Количество проводников	Интервалы отводов		Тип защиты	
	Лакированный белый (RAL9001)	2 и 4 м	3P + PE 3P + N + PE 3P + N + PER	0.5 или 1 м	25 - 630 А (вычные) 400 - 1250 А (болтовые)	Модульная коммутационная аппаратура, автоматические выключатели Compac NSX, предохранители, силовые розетки, Transparent Ready (измерения и учет)	> Вводные блоки > Секции для смены направления и тройники > Крепежи

	Покрытие	Компоненты линии			Отводные блоки		Принадлежности
		Длина элементов	Количество проводников	Интервалы отводов		Тип защиты	
	Серый (RAL7030)	До 3 м	3L 3L + N или 3L + PE или 3L + PEN 3L + N + PE	-	-	-	> Вводные блоки > Секции для смены направления и тройники > Крепежи > Огнестойкие элементы

PB115547



Высокая степень защиты при внешних воздействиях

- Шинопровод со степенью защиты IP68 может монтироваться вне помещений или в траншеях
- Шинопровод защищен от пыли и песка и его можно легко очищать при помощи струи воды высокого давления
- Устойчивость к ультрафиолетовому излучению и экстремальным температурам дает возможность применения в любой стране мира (стандарт МЭК)

PB115548



Надежность в агрессивных средах

- Устойчивость к химически агрессивным атмосферам
- Коррозионная стойкость

P101007



Огнестойкость – обеспечивает непрерывность эксплуатации критического оборудования

- Предел огнестойкости 180 мин по стандарту МЭК 60331 и 90 мин по DIN 4102-12
- Не распространяет пожар, благодаря самозатухающей изоляции и пожарным перегородкам до 120 мин

PB115546



Компактный и производительный

- Высокий выдерживаемый ток короткого замыкания
- Высокая механическая прочность
- Срок службы 25 лет без необходимости обслуживания

Предложения для любых типов применений Canalis KR

AP1220072



> Нефтегазовая и химическая промышленность

Преимущества

- Наружная установка
- Устойчивость к химически агрессивным средам
- Устойчивость к коррозии

200021594001_22



> Центры обработки данных

Преимущества

- Непрерывность работы
- Возможность модернизации
- Компактность и понятная маркировка цепей
- IP68

19881632



> Офисные здания и больницы

Преимущества

- Противоогненный барьер
- Отсутствие галогенов
- Компактные размеры
- Непрерывность работы

E001809



> Торговые центры, аэропорты и выставочные центры

Преимущества

- Непрерывность работы
- Отсутствие галогенов
- Противоогненный барьер
- Возможность модернизации
- Наружная установка

Предложения для любых типов применений Canalis KR

225004



> Портовые платформы и верфи

Преимущества

- IP68
- Устойчивость к воздействию соленой воды
- Непрерывность работы

С1Р0054601



> Производство пищевых продуктов и напитков

Преимущества

- Простота очистки
- Непрерывность работы
- Компактные размеры
- IP68

PВ110390_300



> Солнечные электростанции

Преимущества

- Наружная установка
- Устойчивость к воздействию ультрафиолетового излучения
- Компактные размеры

PВ110390



> Автомобильная промышленность и промышленные здания

Преимущества

- Непрерывность работы
- Малое падение напряжения
- Понятная маркировка цепей

Технические приложения

Технические приложения составлены на основе реализованных проектов и содержат ответы на вопросы, касающиеся установки шинпровода Canalis в различных отраслях.



В выставочных центрах

- KDOC00CTAFEEN.

На заводах электронных изделий

- KDOC00CTAUEN.

На заводах по производству черепицы

- DEBU005EN.

Решения для центров обработки данных



Каталог "iBusway для центров обработки данных"

- DEBU028RU.

Брошюра "iBusway для центров обработки данных"

- DEBU027RU.

Решения для сетей освещения



Каталог "iBusway для управления освещением"

- DEBU035EN.

Брошюра "iBusway для управления освещением"

- DESWED112002EN.

Примеры применения / Руководства



На круизных судах

- DESWED105014EN.

В животноводстве

- DESWED105010EN.

На складских комплексах

- DESWED105011EN.

На автомобильных заводах

- KDOC98CTAAUEN.

В паркингах

- DESWED108011EN.

В оранжереях и теплицах

- DESWED105013EN.

В авторемонтных мастерских

- DESWED106004EN.

В гипермаркетах

- KDOC98CTAHYEN.

+ Вся документацию вы сможете найти на сайте Schneider Electric: www.schneider-electric.com.

Решаем Ваши задачи вместе



Команды отдела реализации проектов, сервисной службы, центра обучения Schneider Electric предоставляют техническую поддержку на всех этапах реализации Ваших проектов.

- Проектирование архитектуры электрического распределения:
 - > проектирование систем децентрализованного транспорта и распределения электроэнергии;
 - > техническая и стоимостная оптимизация проектируемого шинпровода;
 - > шинные мосты «трансформатор/щит»;
 - > координация шинпровода с аппаратами.

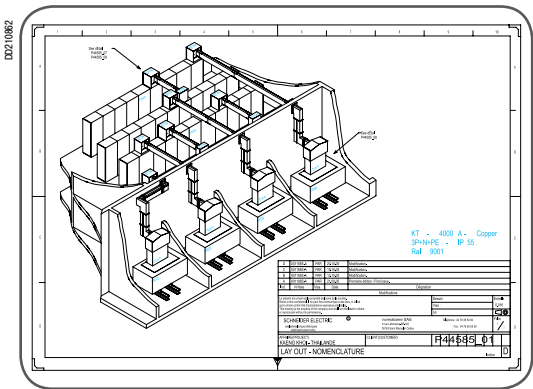

- Монтажные чертежи:
 - > 3D Autocad чертежи со спецификацией соответствующих компонентов шинпровода;
 - > аксонометрии и чертежи 2D с размерами;
 - > подробные чертежи соединений.

- Шефмонтаж на объекте и ввод в эксплуатацию.
- Обучение проектировщиков и подрядчиков.



CanBrass предоставляет все необходимую Вам помощь

Программное обеспечение **CanBrass**, адаптированное Schneider Electric, предназначено для проектирования и бюджетирования шинопроводов Canalis. Программное обеспечение CanBrass позволяет быстро спроектировать оптимальные трассы для Вашего проекта.

Оно позволяет:

- легко выбрать необходимый продукт;
- определить список каталожных номеров и их точное количество;
- составить комплексную смету, содержащую материалы и трудозатраты.
- 3D-чертеж + создание отчета.
- Экспорт в AutoCad через CanCad.

CanBrass

Расчет по графическому изображению

Просто создается чертеж шинопровода в 3D с помощью соответствующих диалоговых панелей.

Вводятся следующие показатели:

- номинальные характеристики;
- полярность;
- типы подключения.



Определение каталожных номеров

Программное обеспечение выполняет оптимальную разбивку трассы шинопровода и предоставляет спецификацию:

- каталожные номера;
- количество;
- цены.

Программное обеспечение также генерирует виды в 2D и 3D с размерами.



Разбивка трассы шинопровода

Смета

Программное обеспечение CanBrass может генерировать комплексную заказную спецификацию:

- количество;
- каталожные номера;
- тариф за единицу;
- общая продажная стоимость;
- время монтажа.

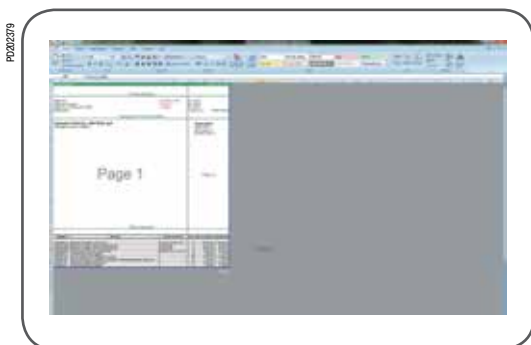

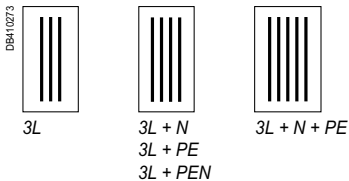

Шинопровод Canalis KR предназначен для передачи электроэнергии большой мощности в тяжелых условиях для критически важных объектов. Шинопровод представляет собой сборку комплектных секций, которые могут быть выбраны для реализации трассы необходимой конфигурации. Canalis KR соответствует стандарту ГОСТ Р IEC 61439 части 1 и 6.

- 9 номиналов, от 800 до 5000 А для алюминиевых и от 1000 до 6300 А для медных проводников.
- От 3 до 5 проводников с одинаковым поперечным сечением в следующих конфигурациях: 3L, 3L+PE, 3L+N, 3L+PEN, 3L+N+PE.
- Проводники изолированы литой эпоксидной смолой, класс В 130°C, RAL 7030.
- Степень защиты IP68.
- Напряжение изоляции: 1000 В.

Canalis KR может устанавливаться «на ребро», «плашмя» или вертикально без снижения характеристик. Данная конструкция позволяет шинному проводу проходить через перекрытия или стены, служащими противопожарным барьером. В случае пожара обеспечивается целостность цепей (см. отдельную главу).

Эпоксидная смола

Изоляция состоит из эпоксидной смолы с высоким содержанием минеральных наполнителей. Система изоляции имеет компактное прямоугольное поперечное сечение, что позволяет избежать опасности возникновения эффекта тяги. Шинопровод может монтироваться горизонтально или вертикально без снижения номинального тока. Смола не содержит галогенов, обладает самозатухающими свойствами и при горении не выделяет токсичные газы. По запросу могут быть поставлены нестандартные цвета.



Проводники

Проводники имеют прямоугольное сечение с закругленными кромками и доступны в двух версиях:

- **KRC:** Электролитическая медь Cu-ETP 99.9 %.
- **KRA:** Алюминий AW-6101b – луженый по всей поверхности (6-8 мкм).

Соединение

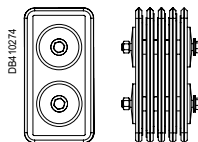

Электрическое и механическое соединение между секциями выполняется при помощи специальной моноблочной системы.

Соединительный блок состоит из изолирующих пластин, изготовленных из термoplastического ВМС компаунда.

Соединительные пластины изготавливаются из меди для KRC и из луженого алюминия для KRA.

Соединительный блок поддерживается большими прижимными пластинами. Они обеспечивают равномерное давление на контактную поверхность.

Все это гарантирует одновременное соединение между всеми проводниками. Соединение выполняется с помощью болтов (от 1 до 4, в зависимости от номинального тока).

- **Алюминий:** 54 Н·м для 800 А и 84 Н·м для других номиналов.
- **Медь:** 54 Н·м для 1000 А и 84 Н·м для других номиналов.

Соединительные блоки не поставляются с прямыми секциями (или любыми иными секциями) и должны заказываться отдельно.



DB410172

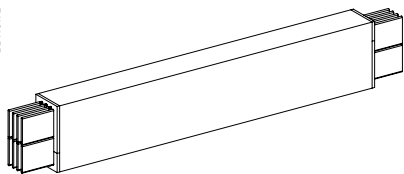

ET - Прямые транспортные секции

> Прямые секции

- Передача электроэнергии без отводных розеток.
- Секции на заказ длиной 0.30 - 3 метра.

DB410177

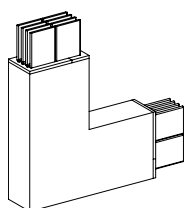

LC - Угловые секции для монтажа «на ребро»

DB410178

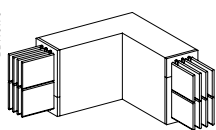

LP - Угловые секции для монтажа «плашмя»

> Простая смена направления

Для поворота вверх или вниз, влево или вправо:

- Тип LP, угол «плашмя», поставляется фиксированной или выполненной на заказ длины.
- Тип LC, угол «на ребро», поставляется фиксированной или выполненной на заказ длины.
- Тип TC и TD, для питания линии, отходящей от основной линии.

DB410179

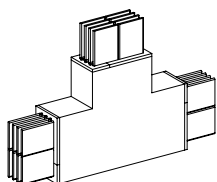

TC - Тройник для монтажа «на ребро»

DB410180

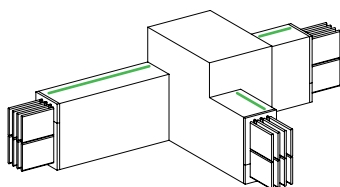

TD - Тройник для монтажа «плашмя»

DB410183

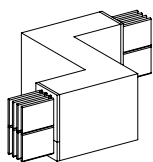

ZP - Z-образные секции для монтажа «плашмя»

DB410184

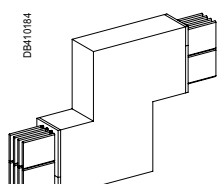

ZC - Z-образные секции для монтажа «на ребро»

> Смена направления

Три плеча выполняются на заказ:

- «Плашмя» или «на ребро», для смещения линии шинпровода вверх, вниз, влево или вправо без поворота
 - тип ZP, Z-образная секция «плашмя»;
 - тип ZC, Z-образная секция «на ребро».
- «на ребро»/«плашмя», для поворота шинпровода из положения «на ребро» в положение «плашмя»:
 - тип CP, угол «на ребро» и Z-образная секция «плашмя».

DB410181

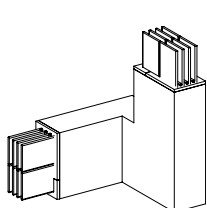

CP1 - Угол «на ребро» и Z-образная секция «плашмя»

DB410182

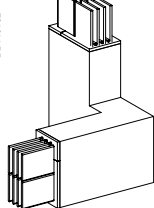

CP2 - Угол «на ребро» и Z-образная секция «плашмя»

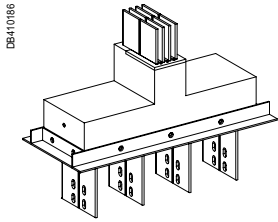

ER01 - Прямые вводные блоки

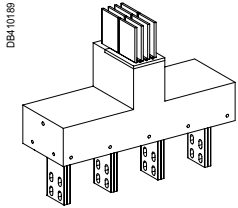

ER02 - Прямые вводные блоки

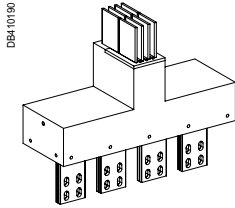

ER03 - Прямые вводные блоки

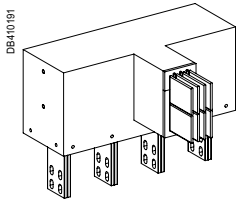

ER04 - Вводные блоки с углом «на ребро»

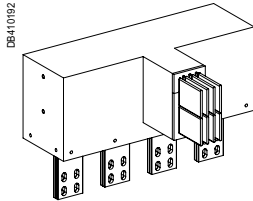

ER05 - Вводные блоки с углом «на ребро»

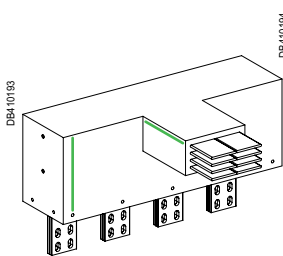

ER06 - Вводные блоки с углом «плашмя»

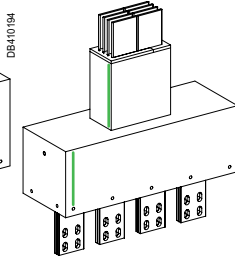

ER07 - Прямые вводные блоки

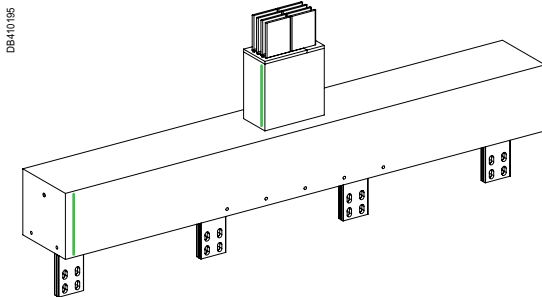

ER08 - Прямые вводные блоки для сухих трансформаторов

> Подключение к щитам и трансформаторам

Вводные блоки ER

Позволяют подключить шинопровод к шинам щита или к клеммам НН масляного трансформатора, генераторной установки и т.д.

Подход шинопровода возможен вертикально или горизонтально.

- ER01 поставляется с алюминиевыми кронштейнами – для монтажа непосредственно к крыше щита.
- ER02 - ER08 поставляются с лужеными контактными площадками.

Подключение:

- непосредственно к шинам;
- с помощью гибких шин с соединительными пластинами;
- с помощью плетеных шин;
- с помощью кабелей.



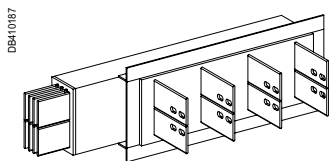

DB410187

EL1 - Вводный блок для сухих трансформаторов

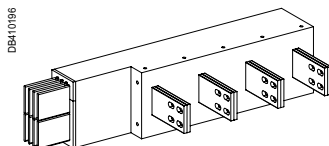

DB410196

EL2 - Вводный блок для сухих трансформаторов

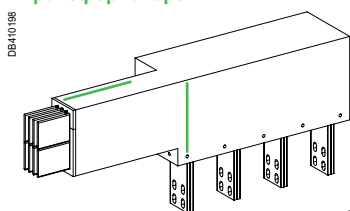

DB410198

EL3 - Вводный блок для сухих трансформаторов

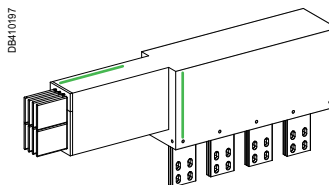
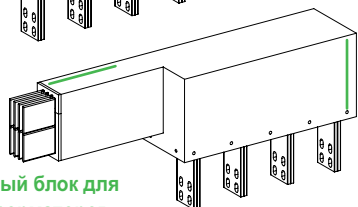

DB410197

EL4 - Вводный блок для сухих трансформаторов

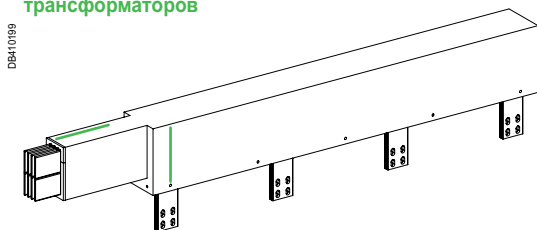

DB410199

EL5 - Вводный блок для сухих трансформаторов

> Подключение к щитам и трансформаторам

Вводные блоки EL

Они обеспечивают оптимальное подключение шинопровода.

- EL1 поставляется с алюминиевыми кронштейнами – для монтажа непосредственно к крыше щита.
- EL2 - EL5 поставляются с лужеными контактными площадками
- Соединение клемм трансформатора с вводным блоком шинопровода выполняется гибкими или плетеными шинами.

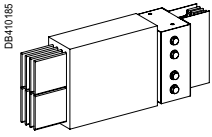

RT - Адаптер KR/КТ

> Соединение KR и КТ

Данный адаптер соединяет шинопровод в литой эпоксидной изоляции (KR) с шинопроводом в металлическом кожухе (КТ). Адаптер испытан и сертифицирован в соответствии со стандартом МЭК 61349-6.

ПРЕДУПРЕЖДЕНИЕ

Соединительные блоки КТ не поставляются с данным элементом и должны заказываться отдельно с продуктами КТ.

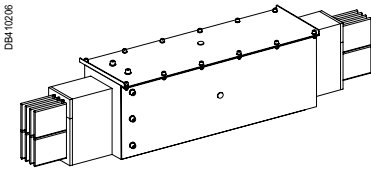

DBV - Термокомпенсационная секция

> Другие секции

Секции расширения

Предназначены для контроля и компенсации теплового расширения линий Canalis и должны использоваться в линиях длиной более 30 м для алюминиевого шинопровода и длиной более 40 м для медного, а также при прохождении линии через температурные швы здания.

Смотрите руководство по монтажу. Секция имеет длину 1 м, может устанавливаться вертикально или горизонтально.

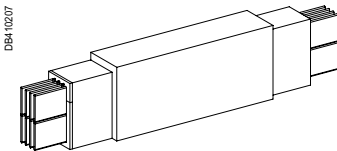

TN - Транспозиция нейтрали

Секции перефазировки

Применяются в случае, когда очередность фаз в щите отличается от очередности на трансформаторе.

Секция имеет длину 1 м и такое же поперечное сечение, как у транспортной секции.

■ Версия TN меняет положение нейтрали

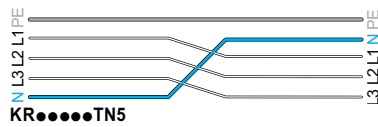
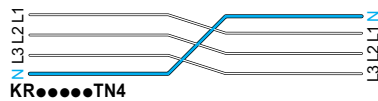

■ Версия TP меняет чередование фаз

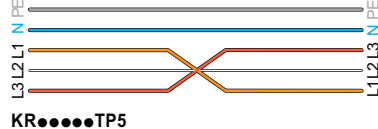
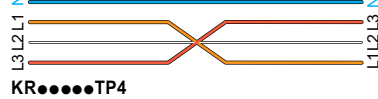
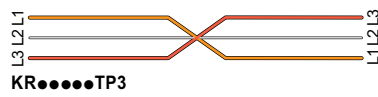

■ Версия TO выполняет балансировку фаз для длинных прямых линий (от 90 м). В таком случае обязательно требуется установка 3 секций (ТО) со следующим разделением. Разбиение на элементы в CanBrass блокируется, если установлены только 1 или 2 секции.

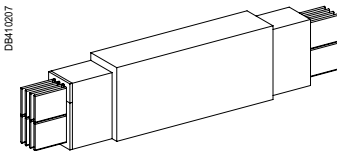
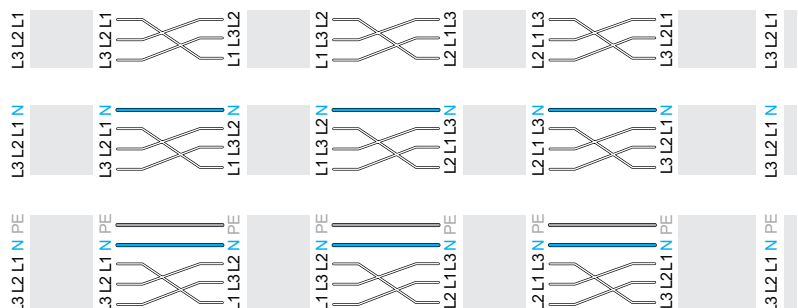

TP - Транспозиция фаз

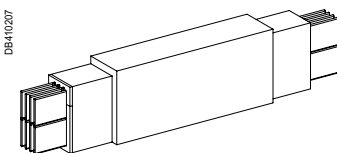

TO - Симметрия фаз

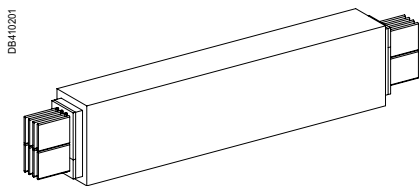

FT - Огнестойкая прямая секция

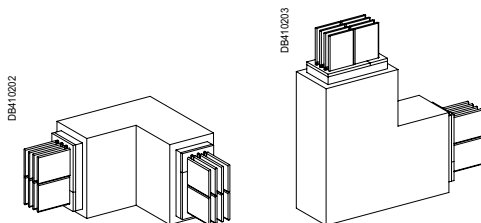

FP - Огнестойкий угол «плашмя»

FC - Огнестойкий угол «на ребро»

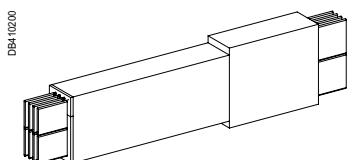

RU - Секция сужения

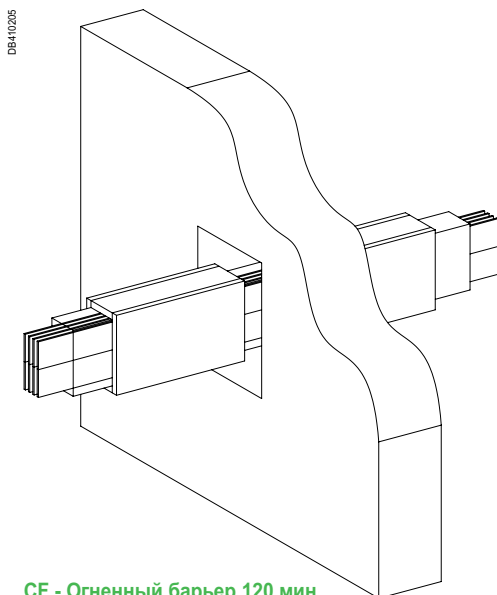

CF - Огненный барьер 120 мин

> Огнестойкие элементы

Огнестойкие элементы

Литая смола может иметь изоляционную обшивку, обеспечивающую целостность цепи в случае пожара.

Огнестойкость составляет до 90 минут в соответствии с DIN 4102-12.

Данное стандартное решение доступно только для прямых секций и углов (FT, FC, FP). Для облегчения использования огнестойких элементов была создана система каталожных номеров Canalis KR.

Проводники огнестойких элементов имеют большее сечение из-за наличия изоляционной обшивки и для обеспечения лучшего отвода тепла. Коэффициент = 0,8. В результате такого понижения номинального тока размеры элементов в изоляционной обшивке соответствуют размерам стандартных элементов с номиналом на ступень выше.

- Для подключения огнестойких элементов к стандартным требуется применять секцию сужения (RU).
- Номинальный ток секции сужения соответствует максимальной пропускной способности на меньшей стороне.
- Размеры секции сужения с большей стороны соответствуют номиналу на ступень выше.

ПРИМЕЧАНИЕ: Если секция сужения не применяется для подключения к огнестойким элементам, она должна использоваться в сочетании с подходящей защитой.

Комплект противопожарного барьера

Если шинопровод проходит через стену или межэтажные перекрытия, может потребоваться комплект пожарных перегородок.

Обычный шинопровод имеет предел огнестойкости в 30 минут, в случае необходимости значения выше данного уровня или до 120 минут необходимо установить комплект пожарных перегородок с двух сторон перекрытия. Данный каталожный номер закрывает обе стороны.

Зазор между шинопроводом и бетоном должен быть заполнен противопожарным герметиком (не поставляется Schneider Electric).

Крепежные элементы

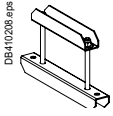

ZA1 - Горизонтальный крепеж для монтажа «плашмя»

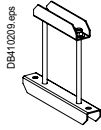

ZA2 - Горизонтальный крепеж для монтажа «на ребро»

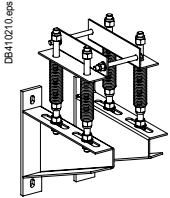

ZA5 - Вертикальный пружинный крепеж настенного крепления

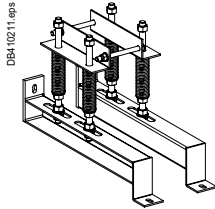

ZA6 - Вертикальный пружинный крепеж напольного крепления

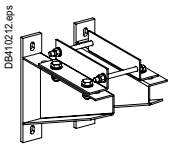

ZA7 - Вертикальный фиксированный крепеж настенного крепления

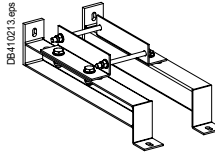

ZA8 - Вертикальный фиксированный крепеж напольного крепления

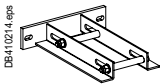

ZA9 - Вертикальная направляющая опора настенного крепления

Горизонтальный крепеж

Крепежи ZA1 и ZA2 предназначены только для установки шинпровода «плашмя» и «на ребро» соответственно и состоят из металлического уголка. Максимальное расстояние между точками крепления составляет 1.5 метра.

Вертикальный крепеж

Фиксирует секции вертикального шинпровода на поверхностях здания. Данный тип крепежного устройства имеет следующие преимущества:

- монтаж:
 - к стене;
 - на настенном кронштейне;
 - к полу;
- регулировка по высоте и глубине;
- регулировка пружин для равномерного распределения нагрузки по этажам;
- устранение передачи усилий от здания к шинпроводу (расширения и вибрации).

DB410227

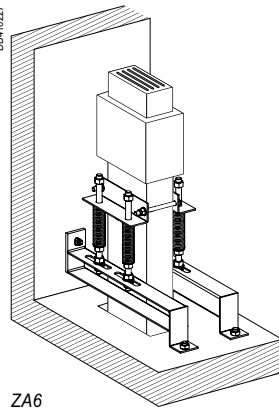

ZA6

DB410228

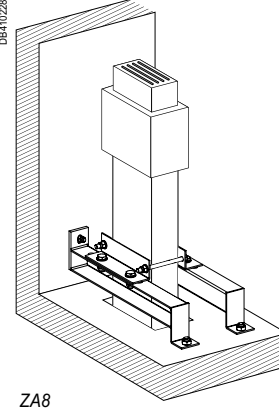

ZA8

DB410229

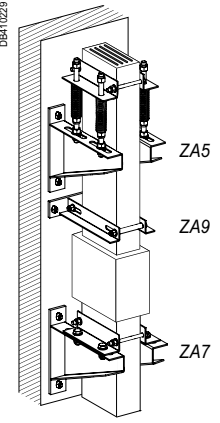

ZA5
ZA9
ZA7

P8115563



Заказ

Укажите каталожный номер, заменяя первый символ «●» материалом проводника и последующие «●●●●» значением номинального тока шинопровода.

Важно:

- для 800 А в каталожный номер добавляется 0: **KRA0800**
- добавьте размер выбранного элемента в качестве технического параметра

Пример: каталожный номер транспортной секции 800 А, 3L + N + PE, длиной 1435 мм:

KRA0800ET515, X = 1435



ET - Прямые транспортные секции

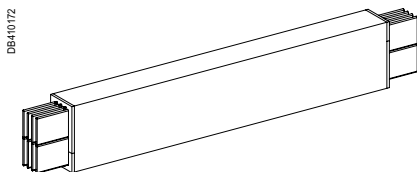

DB41072

Тип	Длина X (мм)	№ по каталогу		
		3L	3L + N / 3L + PE / 3L + PEN	3L + N + PE
На заказ	300 - 1000	KR●●●●ET310	KR●●●●ET410	KR●●●●ET510
	1001 - 1500	KR●●●●ET315	KR●●●●ET415	KR●●●●ET515
	1501 - 2000	KR●●●●ET320	KR●●●●ET420	KR●●●●ET520
	2001 - 2500	KR●●●●ET325	KR●●●●ET425	KR●●●●ET525
	2501 - 3000	KR●●●●ET330	KR●●●●ET430	KR●●●●ET530

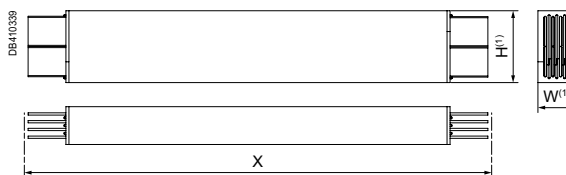

(1) Размеры – см. таблицу на стр. 25

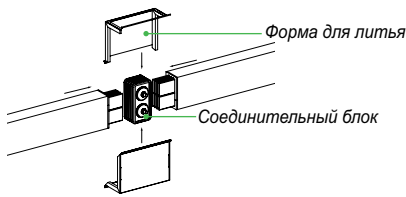

Соединение между двумя секциями выполняется с использованием соединительного блока и заливки эпоксидной смеси в подготовленную форму.

YA - Соединительный блок

Не поставляется вместе с секциями.

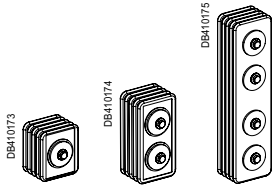

Номинальный ток (А)		Кол-во болтов	Момент затяжки (Н·м)
KRA	KRC		
0800	1000	1	54
1000	1350	1	84
1250	1600	1	84
1600	2000	2	84
2000	2500	2	84
2500	3200	2	84
3200	4000	4	84
4000	5000	4	84
5000	6300	4	84

Тип	№ по каталогу		
	3L	3L + N / 3L + PE / 3L + PEN	3L + N + PE
Стандартный	KR●●●●YA3	KR●●●●YA4	KR●●●●YA5

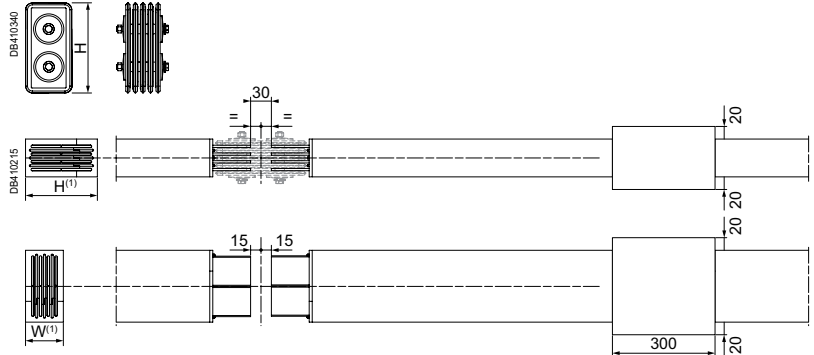

(1) Размеры – см. таблицу на стр. 25

Эпоксидная смесь состоит из трех компонентов: смолы, затвердителя и минерального наполнителя.

Смола и затвердитель поставляются вместе в картонной коробке, минеральный наполнитель упакован в ведро.

RH - Смола и затвердитель

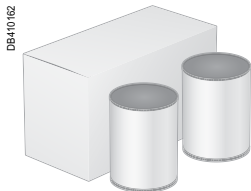

Комплект из смолы и затвердителя

Тип	Масса (кг)	№ по каталогу
Комплект включает:		KRB0000RH1
- 1 упаковка смолы	1.9	
- 1 упаковка затвердителя	0.6	

MF - Минеральный наполнитель



Ведро песка

Тип	Масса (кг)	№ по каталогу
1 ведро	12	KRB0000MF1

Корректная пропорция компонентов для приготовления смеси: 1 коробка смолы + 1 коробка затвердителя + 1 ведро минерального наполнителя или другое количество в эквивалентном соотношении. Количество эпоксидной смеси, необходимой на одно соединение, зависит от размера шинопровода (см. табл.).

Пример:

Количество для заказа на 1 линию KRC1600 3L+N с 9 соединениями и 1 линию KRC2500 3L+N с 20 соединениями

Смола + затвердитель

0.8 х 9 + 1.2 х 20 = 31,2 → 32 шт. KRB0000RH1

Минеральный наполнитель

0.8 х 9 + 1.2 х 20 = 31,2 → 32 шт. KRB0000MF1

Предложенное в таблице количество учитывает, что не все соединения будут выполняться одной партией и что может получаться брак. Программное обеспечение CanBrass выполняет расчет в соответствии с примером выше.

Размер огнестойких изделий (FT, FP, FC) соответствует размеру изделий с номиналом на одну ступень выше.

Количество на 1 соединение

Номинальный ток (А)		Кол-во проводников	KRB0000RH1	KRB0000MF1
KRA	KRC			
0800	1000	3 или 4	0.70	0.70
		5	0.70	0.70
1000	1350	3 или 4	0.80	0.80
		5	0.90	0.90
1250	1600	3 или 4	0.80	0.80
		5	1.00	1.00
1600	2000	3 или 4	1.00	1.00
		5	1.20	1.20
2000	2500	3 или 4	1.20	1.20
		5	1.40	1.40
2500	3200	3 или 4	1.30	1.30
		5	1.50	1.50
3200	4000	3 или 4	2.00	2.00
		5	2.20	2.20
4000	5000	3 или 4	2.10	2.10
		5	2.30	2.30
5000	6300	3 или 4	2.30	2.30
		5	2.70	2.70

EM - Заливочная форма

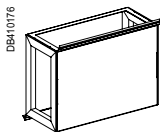

DB410176

Тип	Номинальный ток шинпровода (А)		Кол-во проводников	№ по каталогу
	KRA	KRC		
Заливочная форма	0800	1000	3, 4 или 5	KRB0090EM09
	1000	1350	3 или 4	KRB0110EM10
			5	KRB0110EM12
	1250	1600	3 или 4	KRB0130EM10
			5	KRB0130EM12
	1600	2000	3 или 4	KRB0190EM10
			5	KRB0190EM12
	2000	2500	3 или 4	KRB0230EM10
			5	KRB0230EM12
	2500	3200	3 или 4	KRB0270EM10
			5	KRB0270EM12
	3200	4000	3 или 4	KRB0380EM10
			5	KRB0380EM12
	4000	5000	3 или 4	KRB0460EM10
			5	KRB0460EM12
	5000	6300	3 или 4	KRB0540EM10
5			KRB0540EM12	

Каталожный номер включает элементы формы для линий, монтируемых «на ребро» или «плашмя».

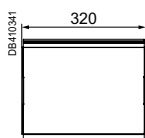

DB410341



Таблица количества

Номинальный ток (А)		Количество	Кол-во соединений
KRA	KRC		
0800 - 5000	1000 - 6300	1 форма	4 ⁽¹⁾

(1) Минимальное количество форм на линию составляет 4 для возможности одновременной заливки всех соединений на короткой линии.

DA - Реагент для демонтажа формы

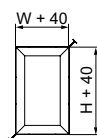

DB410162

Реагент для демонтажа формы

Тип	Масса (кг)	№ по каталогу
1 коробка реагента для демонтажа формы	0.5	KRB0000DA1

Таблица количества

Номинальный ток (А)		Количество	Кол-во соединений
KRA	KRC		
0800 - 1250	1000 - 1600	1 коробка	1 - 20
1600 - 2500	2000 - 3200	1 коробка	1 - 15
3200 - 5000	4000 - 6300	1 коробка	1 - 10

LC - Угловые секции для монтажа «на ребро»

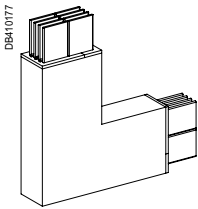

Тип	№ по каталогу		
	3L	3L + N / 3L + PE / 3L + PEN	3L + N + PE
Стандартный	KR●●●●●LC3A	KR●●●●●LC4A	KR●●●●●LC5A
На заказ	Короткое плечо	KR●●●●●LC3B	KR●●●●●LC4B
	Длинное плечо	KR●●●●●LC3C	KR●●●●●LC4C
		KR●●●●●LC5B	KR●●●●●LC5C

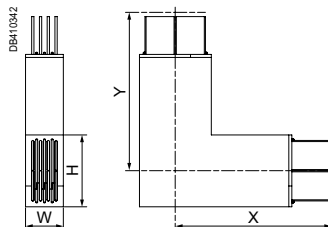

Размеры (для H и W см. табл. «Сечение шинпровода» на стр. 25)

Номинальный ток (А)		LC●A		LC●B			LC●C		
KRA	KRC	X	Y	X	Y	(X+Y) макс.	X	Y	(X+Y) макс.
0800	1000	350	350	350 - 650	350 - 650	1000	350 - 1150	350 - 1150	1500
1000	1350	350	350	350 - 650	350 - 650	1000	350 - 1150	350 - 1150	1500
1250	1600	350	350	350 - 650	350 - 650	1000	350 - 1150	350 - 1150	1500
1600	2000	350	350	350 - 650	350 - 650	1000	350 - 1150	350 - 1150	1500
2000	2500	350	350	350 - 650	350 - 650	1000	350 - 1150	350 - 1150	1500
2500	3200	350	350	350 - 650	350 - 650	1000	350 - 1150	350 - 1150	1500
3200	4000	500	500	500 - 1000	500 - 1000	1500	-	-	-
4000	5000	500	500	500 - 1000	500 - 1000	1500	-	-	-
5000	6300	500	500	500 - 1000	500 - 1000	1500	-	-	-

LP - Угловые секции для монтажа «плашмя»

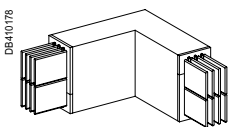

Тип	№ по каталогу		
	3L	3L + N / 3L + PE / 3L + PEN	3L + N + PE
Стандартный	KR●●●●●LP3A	KR●●●●●LP4A	KR●●●●●LP5A
На заказ	Короткое плечо	KR●●●●●LP3B	KR●●●●●LP4B
	Длинное плечо	KR●●●●●LP3C	KR●●●●●LP4C
		KR●●●●●LP5B	KR●●●●●LP5C

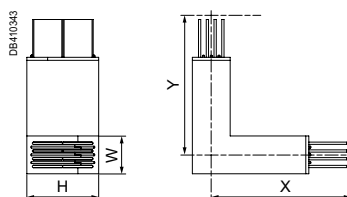

Размеры (для H и W см. табл. «Сечение шинпровода» на стр. 25)

Номинальный ток (А)		LP●A		LP●B			LP●C		
KRA	KRC	X	Y	X	Y	(X+Y) макс.	X	Y	(X+Y) макс.
0800	1000	300	300	300 - 700	300 - 700	1000	300 - 1200	300 - 1200	1500
1000	1350	300	300	300 - 700	300 - 700	1000	300 - 1200	300 - 1200	1500
1250	1600	300	300	300 - 700	300 - 700	1000	300 - 1200	300 - 1200	1500
1600	2000	300	300	300 - 700	300 - 700	1000	300 - 1200	300 - 1200	1500
2000	2500	300	300	300 - 700	300 - 700	1000	300 - 1200	300 - 1200	1500
2500	3200	300	300	300 - 700	300 - 700	1000	300 - 1200	300 - 1200	1500
3200	4000	300	300	300 - 700	300 - 700	1000	300 - 1200	300 - 1200	1500
4000	5000	300	300	300 - 700	300 - 700	1000	300 - 1200	300 - 1200	1500
5000	6300	300	300	300 - 700	300 - 700	1000	300 - 1200	300 - 1200	1500

ТС - Тройник для монтажа «на ребро»

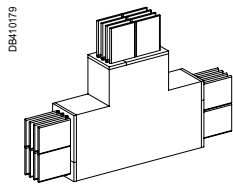

DB410179

Тип	№ по каталогу		
	3L	3L + N / 3L + PE / 3L + PEN	3L + N + PE
Стандартный	KR●●●●●TC3A	KR●●●●●TC4A	KR●●●●●TC5A
На заказ	KR●●●●●TC3B	KR●●●●●TC4B	KR●●●●●TC5B

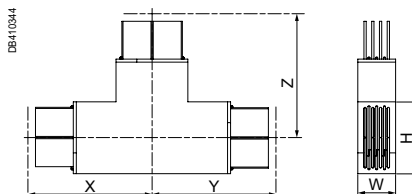

DB410344

Размеры (для H и W см. табл. «Сечение шинпровода» на стр. 25)

Номинальный ток (А)		ТС●A			ТС●B			
KRA	KRC	X	Y	Z	X	Y	Z	(X+Y+Z) макс.
0800	1000	350	350	350	350 - 1150	350 - 1150	350 - 500	2000
1000	1350	350	350	350	350 - 1150	350 - 1150	350 - 500	2000
1250	1600	350	350	350	350 - 1150	350 - 1150	350 - 500	2000
1600	2000	350	350	350	350 - 1150	350 - 1150	350 - 500	2000
2000	2500	350	350	350	350 - 1150	350 - 1150	350 - 500	2000
2500	3200	350	350	350	350 - 1150	350 - 1150	350 - 500	2000
3200	4000	500	500	500	500 - 1000	500 - 1000	500 - 700	2000
4000	5000	500	500	500	500 - 1000	500 - 1000	500 - 700	2000
5000	6300	500	500	500	500 - 1000	500 - 1000	500 - 700	2000

TD - Тройник для монтажа «плашмя»

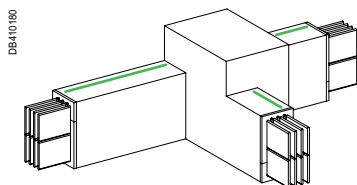

DB410180

Тип	№ по каталогу		
	3L	3L + N / 3L + PE / 3L + PEN	3L + N + PE
Стандартный	KR●●●●●TD3A	KR●●●●●TD4A	KR●●●●●TD5A
На заказ	KR●●●●●TD3B	KR●●●●●TD4B	KR●●●●●TD5B

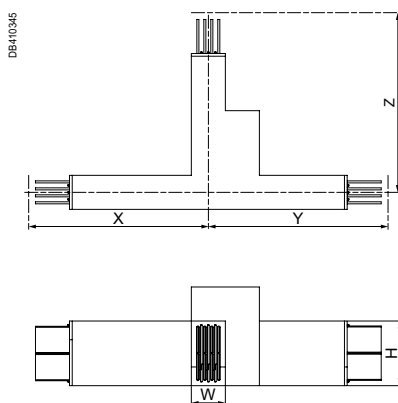

DB410345

Размеры (для H и W см. табл. «Сечение шинпровода» на стр. 25)

Номинальный ток (А)		TD●A			TD●B			
KRA	KRC	X	Y	Z	X	Y	Z	(X+Y+Z) макс.
0800	1000	350	350	350	350 - 1150	350 - 1150	350 - 500	2000
1000	1350	350	350	350	350 - 1150	350 - 1150	350 - 500	2000
1250	1600	350	350	350	350 - 1150	350 - 1150	350 - 500	2000
1600	2000	350	350	350	350 - 1150	350 - 1150	350 - 500	2000
2000	2500	350	350	350	350 - 1150	350 - 1150	350 - 500	2000
2500	3200	350	350	350	350 - 1150	350 - 1150	350 - 500	2000
3200	4000	500	500	500	500 - 1000	500 - 1000	500 - 700	2000
4000	5000	500	500	500	500 - 1000	500 - 1000	500 - 700	2000
5000	6300	500	500	500	500 - 1000	500 - 1000	500 - 700	2000

CP●1 - Угол «на ребро» и Z-образная секция «плашмя»

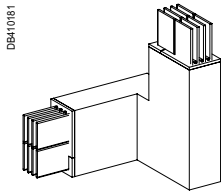

DB410181

Тип	№ по каталогу		
	3L	3L + N / 3L + PE / 3L + PEN	3L + N + PE
На заказ	KR●●●●●CP31	KR●●●●●CP41	KR●●●●●CP51

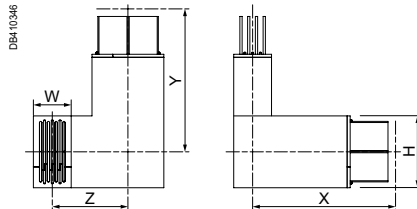

DB410346

Размеры (для H и W см. табл. «Сечение шинпровода» на стр. 25)

Номинальный ток (А) CP●1						
KRA	KRC	X	Y	Z		(X+Y+Z) макс.
				3 или 4 проводника	5 проводников	
0800	1000	300 - 700	350 - 700	90 - 700	90 - 700	1400
1000	1350	300 - 700	350 - 700	105 - 700	115 - 700	1400
1250	1600	300 - 700	350 - 700	115 - 700	125 - 700	1400
1600	2000	300 - 700	350 - 700	145 - 700	155 - 700	1400
2000	2500	300 - 700	350 - 700	165 - 700	175 - 700	1400
2500	3200	300 - 700	350 - 700	185 - 700	195 - 700	1400
3200	4000	300 - 700	500 - 1000	240 - 1000	250 - 1000	2000
4000	5000	300 - 700	500 - 1000	280 - 1000	290 - 1000	2000
5000	6300	300 - 700	500 - 1000	320 - 1000	330 - 1000	2000

CP●2 - Угол «на ребро» и Z-образная секция «плашмя»

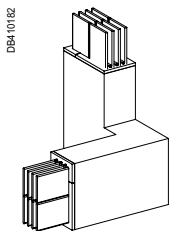

DB410182

Тип	№ по каталогу		
	3L	3L + N / 3L + PE / 3L + PEN	3L + N + PE
На заказ	KR●●●●●CP32	KR●●●●●CP42	KR●●●●●CP52

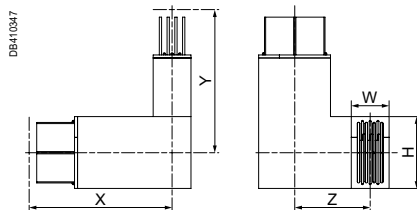

DB410347

Размеры (для H и W см. табл. «Сечение шинпровода» на стр. 25)

Номинальный ток (А) CP●2						
KRA	KRC	X	Y	Z		(X+Y+Z) макс.
				3 или 4 проводника	5 проводников	
0800	1000	300 - 700	350 - 700	90 - 700	90 - 700	1400
1000	1350	300 - 700	350 - 700	105 - 700	115 - 700	1400
1250	1600	300 - 700	350 - 700	115 - 700	125 - 700	1400
1600	2000	300 - 700	350 - 700	145 - 700	155 - 700	1400
2000	2500	300 - 700	350 - 700	165 - 700	175 - 700	1400
2500	3200	300 - 700	350 - 700	185 - 700	195 - 700	1400
3200	4000	300 - 700	500 - 1000	240 - 1000	250 - 1000	2000
4000	5000	300 - 700	500 - 1000	280 - 1000	290 - 1000	2000
5000	6300	300 - 700	500 - 1000	320 - 1000	330 - 1000	2000

ZP - Z-образные секции для монтажа «плашмя»

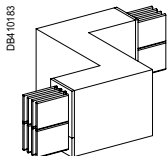

Тип	№ по каталогу		
	3L	3L + N / 3L + PE / 3L + PEN	3L + N + PE
На заказ	KR●●●●●ZP3	KR●●●●●ZP4	KR●●●●●ZP5

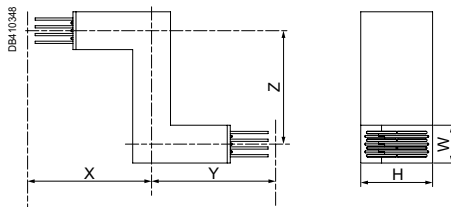

Размеры (для H и W см. табл. «Сечение шинпровода» на стр. 25)

Номинальный ток (A)		ZP●			
KRA	KRC	X	Y	Z	(X+Y+Z) макс.
0800	1000	300 - 700	300 - 700	1 - 700	1200
1000	1350	300 - 700	300 - 700	1 - 700	1200
1250	1600	300 - 700	300 - 700	1 - 700	1200
1600	2000	300 - 700	300 - 700	1 - 700	1200
2000	2500	300 - 700	300 - 700	1 - 700	1200
2500	3200	300 - 700	300 - 700	1 - 700	1200
3200	4000	300 - 700	300 - 700	1 - 700	1200
4000	5000	300 - 700	300 - 700	1 - 700	1200
5000	6300	300 - 700	300 - 700	1 - 700	1200

ZC - Z-образные секции для монтажа «на ребро»

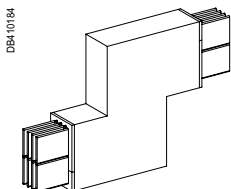

Тип	№ по каталогу		
	3L	3L + N / 3L + PE / 3L + PEN	3L + N + PE
На заказ	KR●●●●●ZC3	KR●●●●●ZC4	KR●●●●●ZC5

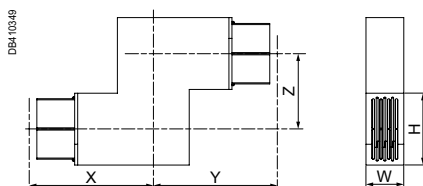

Размеры (для H и W см. табл. «Сечение шинпровода» на стр. 25)

Номинальный ток (A)		ZC●			
KRA	KRC	X	Y	Z	(X+Y+Z) макс.
0800	1000	350 - 700	350 - 700	10 - 700	1400
1000	1350	350 - 700	350 - 700	10 - 700	1400
1250	1600	350 - 700	350 - 700	10 - 700	1400
1600	2000	350 - 700	350 - 700	10 - 700	1400
2000	2500	350 - 700	350 - 700	10 - 700	1400
2500	3200	350 - 700	350 - 700	10 - 700	1400
3200	4000	500 - 700	500 - 700	10 - 1000	2000
4000	5000	500 - 700	500 - 700	10 - 1000	2000
5000	6300	500 - 700	500 - 700	10 - 1000	2000

RT - адаптер KR/КТ IP55 (только в помещении)

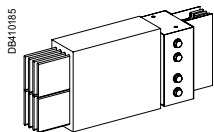

KR●●●●●RT●●

ПРЕДУПРЕЖДЕНИЕ

Соединительные блоки КТ не поставляются с данным каталожным номером и должны заказываться отдельно с шинопроводом КТ.



Адаптер имеет степень защиты IP55 и должен эксплуатироваться только в помещении

Тип	Длина X (мм)	№ по каталогу		
		3L	3L + N / 3L + PE / 3L + PEN	3L + N + PE
Стандартный	600	KR●●●●●RT33	KR●●●●●RT43	KR●●●●●RT54
		-	KR●●●●●RT44	KR●●●●●RT55

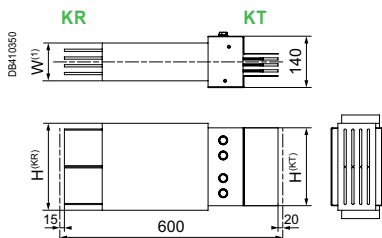

(1) Размеры – см. таблицу на стр. 25

KRA		KTA		KRC		KTC	
Ном. ток (А)	H(KR) (мм)	Ном. ток (А)	H(KT) (мм)	Ном. ток (А)	H(KR) (мм)	Ном. ток (А)	H(KT) (мм)
800	90	800	74	1000	90	1000	74
1000	110	1000	104	1350	110	1350	104
1250	130	1250	124	1600	130	1600	124
1600	190	1600	164	2000	190	2000	164
2000	230	2000	204	2500	230	2500	204
2500	270	2500	244	3200	270	3200	244
3200	380	3200	324	4000	380	4000	324
4000	460	4000	404	5000	460	5000	404

В Canalis KR и Canalis KT применяются различные концепции организации проводника защитного заземления. По этой причине выбор корректного каталожного номера должен производиться с особой внимательностью.

Canalis KR				Canalis KT		
Конфигурация проводников	Поперечные сечения	Кол-во провод.		Кол-во провод.	Поперечные сечения	Конфигурация проводников
3L	Без PE	3		KR●●●●●RT33	3	PE = кожух 3L + PE
3L + PE	PE = 100%L	4		KR●●●●●RT43	3	PE = кожух 3L + PE
3L + N / 3L + PEN	N = 100%L PEN = 100%L	4		KR●●●●●RT44	4	N = 100%L PE = кожух 3L + N + PE / 3L + PEN
3L + N + PE	N = 100%L PE = 100%L	5		KR●●●●●RT54	4	N = 100%L PE = кожух 3L + N + PE
3L + N + PE	N = 100%L PE = 100%L	5		KR●●●●●RT55	5	N = 100%L PER = 50%L + кожух 3L + N + PER

Пример маркировки

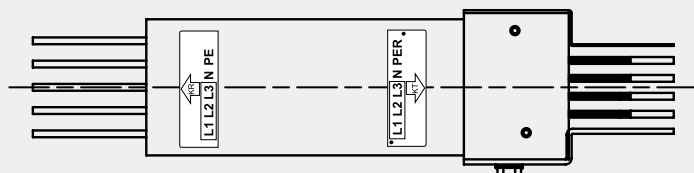

Стандартная очередность фаз в шинопроводе соответствует маркировке N321.



Однако, эту последовательность можно заменить на N123. Маркировочная этикетка, указывающая чередование фаз "N123", поставляется с каждым элементом, в котором расположение фаз изменено.

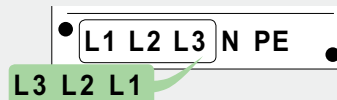

FA - Концевая заглушка

DBA10225

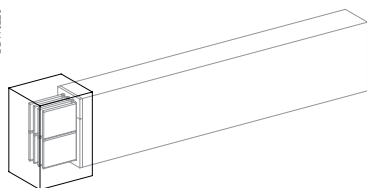

Тип	Ном. ток шинпровода (А)		Кол-во проводников	№ по каталогу
	KRA	KRC		
Концевая заглушка	0800	1000	3, 4 или 5	KRB0090FA09
	1000	1350	3 или 4	KRB0110FA10
			5	KRB0110FA12
	1250	1600	3 или 4	KRB0130FA10
			5	KRB0130FA12
	1600	2000	3 или 4	KRB0190FA10
			5	KRB0190FA12
	2000	2500	3 или 4	KRB0230FA10
			5	KRB0230FA12
	2500	3200	3 или 4	KRB0270FA10
			5	KRB0270FA12
	3200	4000	3 или 4	KRB0380FA10
			5	KRB0380FA12
	4000	5000	3 или 4	KRB0460FA10
			5	KRB0460FA12
	5000	6300	3 или 4	KRB0540FA10
5			KRB0540FA12	

DBA10351

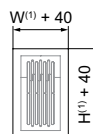

(1) Размеры – см. таблицу на стр. 25

WF - Настенный фланец

Изготавливается из нержавеющей стали 316.

DBA10271

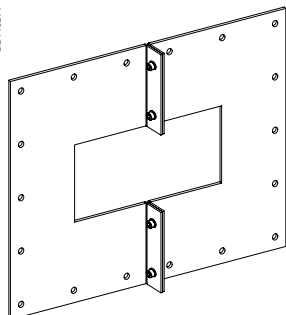

Тип	Ном. ток шинпровода (А)		Кол-во провод.	H	W	A	B	№ по каталогу
	KRA	KRC						
1 элемент	0800	1000	3, 4 или 5	90	90	490	490	KRB0090WF09
	1000	1350	3 или 4	110	100	510	500	KRB0110WF10
			5	110	120	510	520	KRB0110WF12
	1250	1600	3 или 4	130	100	530	500	KRB0130WF10
			5	130	120	530	520	KRB0130WF12
	1600	2000	3 или 4	190	100	590	500	KRB0190WF10
			5	190	120	590	520	KRB0190WF12
	2000	2500	3 или 4	230	100	630	500	KRB0230WF10
			5	230	120	630	520	KRB0230WF12
	2500	3200	3 или 4	270	100	670	500	KRB0270WF10
			5	270	120	670	520	KRB0270WF12
	3200	4000	3 или 4	380	100	780	500	KRB0380WF10
			5	380	120	780	520	KRB0380WF12
	4000	5000	3 или 4	460	100	860	500	KRB0460WF10
			5	460	120	860	520	KRB0460WF12
	5000	6300	3 или 4	540	100	940	500	KRB0540WF10
5			540	120	940	520	KRB0540WF12	

DBA10352

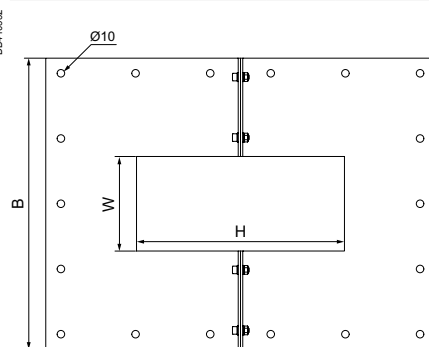

ER•1 - Прямые вводные блоки

DB410186

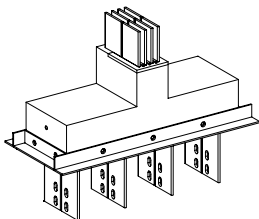

Контактные площадки из меди или луженого алюминия

Тип	№ по каталогу		
	3L	3L + N / 3L + PE / 3L + PEN	3L + N + PE
Стандартный	KR•••••ER31	KR•••••ER41	KR•••••ER51

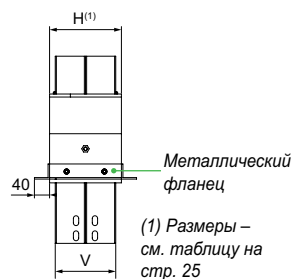
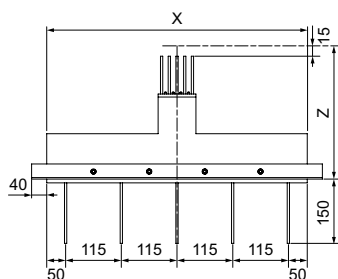
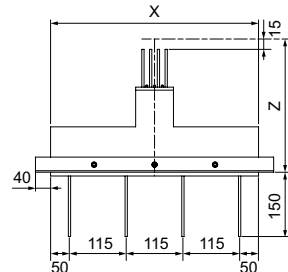
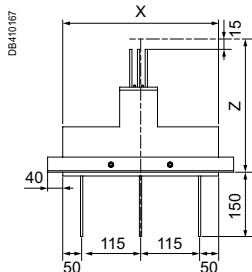

(1) Размеры – см. таблицу на стр. 25

Номинальный ток (A)	Размеры (мм)					
	KRA	KRC	X	4 провод.	5 провод.	Z
0800	1000	330	445	560	300	90
1000	1350	330	445	560	300	110
1250	1600	330	445	560	300	130
1600	2000	330	445	560	300	190
2000	2500	330	445	560	300	230
2500	3200	330	445	560	300	270
3200	4000	330	445	560	300	380
4000	5000	330	445	560	300	460
5000	6300	330	445	560	300	540

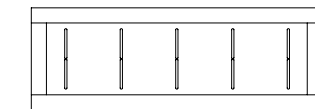

Вид снизу

Размеры контактных площадок для стандартных вводных блоков ER•1 и EL•1

Номинальный ток (A)	KRA	0800	1000	1250	1600	2000	2500	3200	4000	5000
	KRC	1000	1350	1600	2000	2500	3200	4000	5000	6300
Размеры (мм)	B	60	80	100	160	200	240	350	430	510

Отверстия для подключения (мм)	60	80	100	160	200	240	350	430	510
Толщина проводника = 6 мм									

EL•1 - Вводный блок для сухих трансформаторов

DB410187

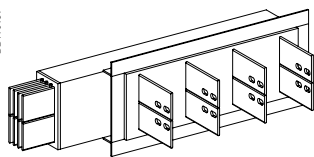

Контактные площадки из меди
или луженого алюминия

Тип	№ по каталогу		
	3L	3L + N / 3L + PE / 3L + PEN	3L + N + PE
Стандартный	KR●●●●EL31	KR●●●●EL41	KR●●●●EL51

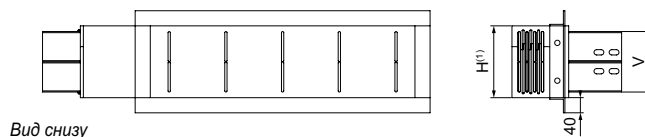
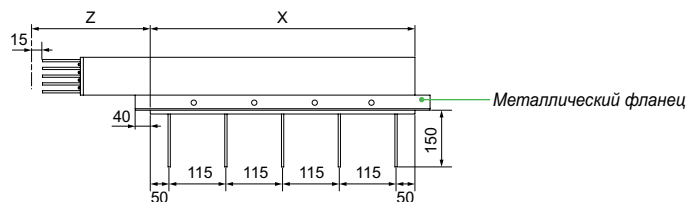
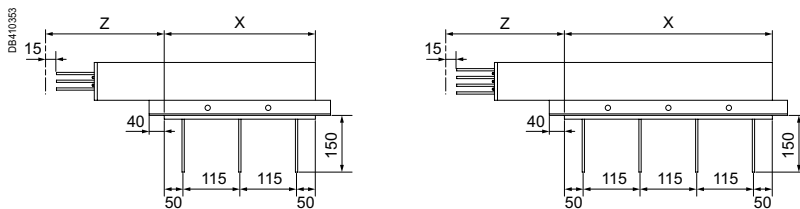

Номинальный ток (A)	KRA	KRC	Размеры (мм)			Z	H
			3 провод.	4 провод.	5 провод.		
0800	1000	330	445	560	300	90	
1000	1350	330	445	560	300	110	
1250	1600	330	445	560	300	130	
1600	2000	330	445	560	300	190	
2000	2500	330	445	560	300	230	
2500	3200	330	445	560	300	270	
3200	4000	330	445	560	300	380	
4000	5000	330	445	560	300	460	
5000	6300	330	445	560	300	540	

Размеры контактных площадок для стандартных вводных блоков ER•1 и EL•1

Номинальный ток (A)	KRA	0800	1000	1250	1600	2000	2500	3200	4000	5000
Размеры (мм)	KRC	1000	1350	1600	2000	2500	3200	4000	5000	6300
Размеры (мм)	B	60	80	100	160	200	240	350	430	510
Отверстия для подключения (мм)										
Толщина проводника = 6 мм										

ER9 - Кабельный концевой блок подачи питания

DB410188

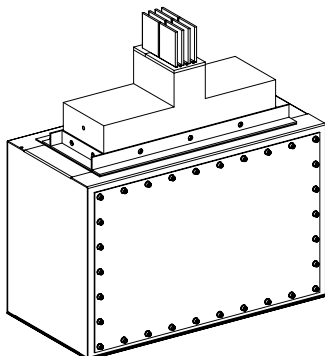

Контактные площадки из меди или луженого алюминия

Тип	№ по каталогу		
	3L	3L + N / 3L + PE / 3L + PEN	3L + N + PE
Стандартный	KR●●●●●ER39	KR●●●●●ER49	KR●●●●●ER59

Каталожный номер включает блок подачи питания в эпоксидной смоле + металлический кожух. Кожух изготовлен из нержавеющей стали SS 316 толщиной 3 мм.

DB410354

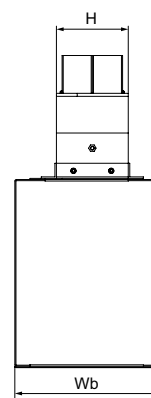
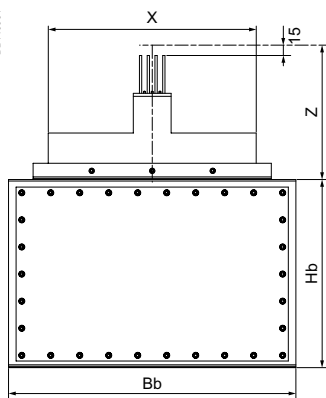

DB410170

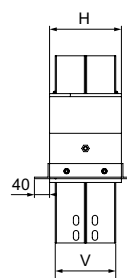
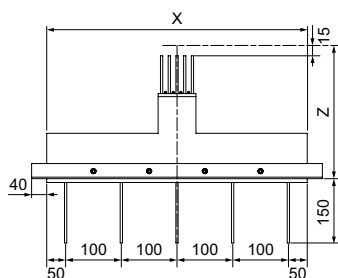
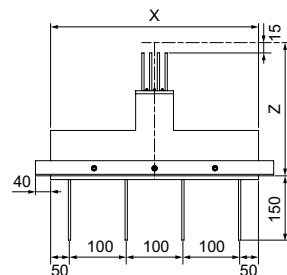
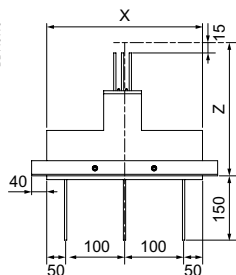

Ном. ток шинпровода (А)		Размеры блока (мм)			Размеры кожуха (мм)						
KRA	KRC	X	Z	H	Bb	Hb	Wb				
		3 провод.	4 провод.	5 провод.	3 провод.	4 провод.	5 провод.				
800	1000	300	400	500	300	90	420	520	620	400	210
1000	1350	300	400	500	300	110	420	520	620	600	230
1250	1600	300	400	500	300	130	420	520	620	600	250
1600	2000	300	400	500	300	190	420	520	620	800	310
2000	2500	300	400	500	300	230	420	520	620	800	350
2500	3200	300	400	500	300	270	420	520	620	800	390
3200	4000	300	400	500	300	380	420	520	620	900	500
4000	5000	300	400	500	300	460	420	520	620	900	580
5000	6300	300	400	500	300	540	420	520	620	900	660

ER•2 - Прямые вводные блоки

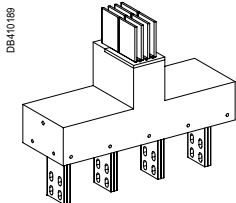

Луженые контактные площадки

Тип	№ по каталогу		
	3L	3L + N / 3L + PE / 3L + PEN	3L + N + PE
На заказ	KR•••••ER32	KR•••••ER42	KR•••••ER52

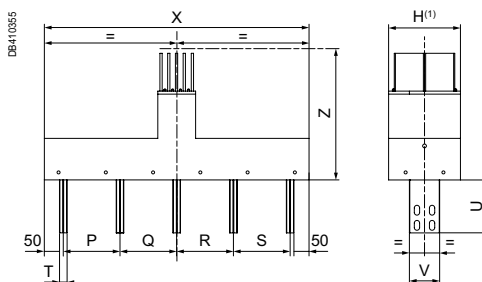

(1) Размеры – см. таблицы на стр. 25

Полярность	T*	P, Q мин., P + Q < X - 100 - T	X	U	Z
3L	6	62	230 - 800	90 - 250	(B + 245) - 500
	10	70	250 - 800	90 - 250	(B + 245) - 500
	12	74	260 - 800	90 - 250	(B + 245) - 500
	20	90	300 - 800	90 - 250	(B + 245) - 500
	30	110	350 - 800	90 - 250	(B + 245) - 500
	40	130	400 - 800	90 - 250	(B + 245) - 500
3L + N	6	62	292 - 800	90 - 250	(B + 245) - 500
	10	70	320 - 800	90 - 250	(B + 245) - 500
	12	74	334 - 800	90 - 250	(B + 245) - 500
	20	90	390 - 800	90 - 250	(B + 245) - 500
	30	110	460 - 800	90 - 250	(B + 245) - 500
	40	130	530 - 800	90 - 250	(B + 245) - 500
3L + N + PE	6	62	354 - 800	90 - 250	(B + 245) - 500
	10	70	390 - 800	90 - 250	(B + 245) - 500
	12	74	408 - 800	90 - 250	(B + 245) - 500
	20	90	480 - 800	90 - 250	(B + 245) - 500
	30	110	570 - 800	90 - 250	(B + 245) - 500
	40	130	660 - 800	90 - 250	(B + 245) - 500

* См. следующую таблицу.

Возможная ширина (B) и толщина (T) шины только для вводных блоков на заказ

Номинальный ток (A)		Ширина шины (B)							
KRA	KRC	40	50	60	80	100	120	160	200
0800	1000	12	10	6					
1000	1350		20	10	10				
1250	1600		20	20	10				
1600	2000			20	20	10	10		
2000	2500				20	20	20		
2500	3200					30	20	10	10
3200	4000					40	30	20	20
4000	5000					50	40	30	20
5000	6300						50	40	30

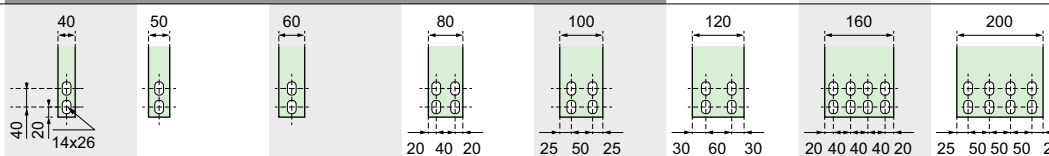

ER3 - Прямые вводные блоки

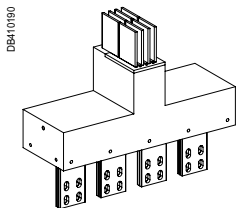

Луженые контактные площадки

Тип	№ по каталогу		
	3L	3L + N / 3L + PE / 3L + PEN	3L + N + PE
На заказ	KR●●●●ER33	KR●●●●ER43	KR●●●●ER53

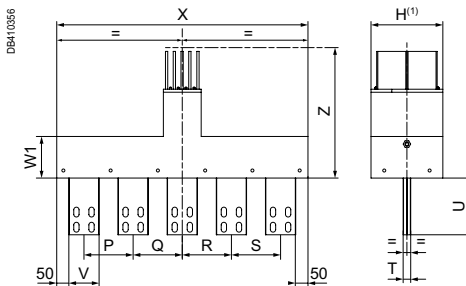

(1) Размеры – см. таблицу на стр. 25

Минимальное расстояние между фазами = $B + 25$ мм.

Полярность	B	W1	P, Q мин., $P + Q < X - 100 - B$	X	U	Z
3L	40	T + 85	65	270 - 1200	90 - 250	(T + 245) - 500
	50	T + 85	75	300 - 1200	90 - 250	(T + 245) - 500
	60	T + 85	85	330 - 1200	90 - 250	(T + 245) - 500
	80	T + 85	105	390 - 1200	90 - 250	(T + 245) - 500
	100	T + 85	125	450 - 1200	90 - 250	(T + 245) - 500
	120	T + 85	145	510 - 1200	90 - 250	(T + 245) - 500
	160	T + 85	185	630 - 1200	90 - 250	(T + 245) - 500
200	T + 85	225	750 - 1200	90 - 250	(T + 245) - 500	
Полярность	B	W1	P, Q, R мин., $P + Q + R < X - 100 - B$	X	U	Z
3L + N	40	T + 85	65	335 - 1200	90 - 250	(T + 245) - 500
	50	T + 85	75	375 - 1200	90 - 250	(T + 245) - 500
	60	T + 85	85	415 - 1200	90 - 250	(T + 245) - 500
	80	T + 85	105	495 - 1200	90 - 250	(T + 245) - 500
	100	T + 85	125	575 - 1200	90 - 250	(T + 245) - 500
	120	T + 85	145	655 - 1200	90 - 250	(T + 245) - 500
	160	T + 85	185	815 - 1200	90 - 250	(T + 245) - 500
200	T + 85	225	975 - 1200	90 - 250	(T + 245) - 500	
Полярность	B	W1	P, Q, R, S мин., $P + Q + R + S < X - 100 - B$	X	U	Z
3L + N + PE	40	T + 125	65	400 - 1200	90 - 250	(T + 285) - 500
	50	T + 125	75	450 - 1200	90 - 250	(T + 285) - 500
	60	T + 125	85	500 - 1200	90 - 250	(T + 285) - 500
	80	T + 125	105	600 - 1200	90 - 250	(T + 285) - 500
	100	T + 125	125	700 - 1200	90 - 250	(T + 285) - 500
	120	T + 125	145	800 - 1200	90 - 250	(T + 285) - 500
	160	T + 125	185	1000 - 1200	90 - 250	(T + 285) - 500
200	T + 125	225	1200 - 1200	90 - 250	(T + 285) - 500	

Возможная ширина (B) и толщина (T) шины только для вводных блоков на заказ

Номинальный ток (А)		Ширина шины (B)							
KRA	KRC	40	50	60	80	100	120	160	200
0800	1000	12	10	6					
1000	1350		20	10	10				
1250	1600		20	20	10	10			
1600	2000			20	20	10	10		
2000	2500				20	20	20		
2500	3200					30	20	10	10
3200	4000					40	30	20	20
4000	5000					50	40	30	20
5000	6300						50	40	30

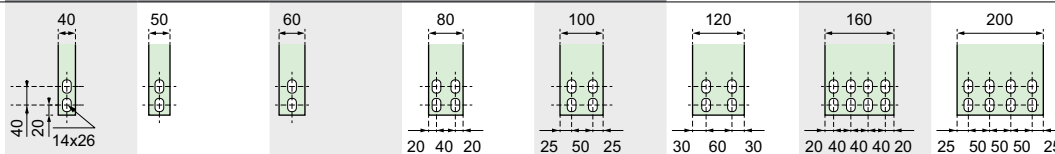

Как заказать?

Укажите каталожный номер, заменяя первый символ «●» материалом проводника и последующие «●●●» значением номинального тока шинопровода.

Пример:

- Номинальный ток 2500 А, медные проводники, 3L+N
- Расстояние между шинами = 115 мм
- Длина шины = 180 мм
- Ширина шины = 100 мм

KRC2500EL44

Z = 345, P = 115, Q = 115, R = 115, U = 180, B = 100

ER●4 - Вводные блоки с углом «на ребро»

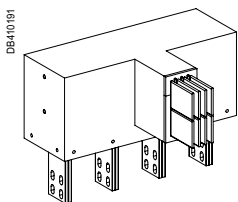

Луженые контактные площадки

Тип	№ по каталогу		
	3L	3L + N / 3L + PE / 3L + PEN	3L + N + PE
На заказ	KR●●●●ER34	KR●●●●ER44	KR●●●●ER54

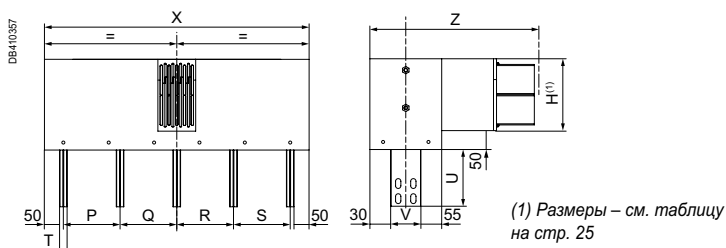

Полярность	T*	P, Q мин., P + Q < X - 100 - T	X	Z	U
3L	6	62	230 - 800	(B + 245) - 500	90 - 250
	10	70	250 - 800	(B + 245) - 500	90 - 250
	12	74	260 - 800	(B + 245) - 500	90 - 250
	20	90	300 - 800	(B + 245) - 500	90 - 250
	30	110	350 - 800	(B + 245) - 500	90 - 250
	40	130	400 - 800	(B + 245) - 500	90 - 250
50	150	450 - 800	(B + 245) - 500	90 - 250	
3L + N	6	62	292 - 800	(B + 245) - 500	90 - 250
	10	70	320 - 800	(B + 245) - 500	90 - 250
	12	74	334 - 800	(B + 245) - 500	90 - 250
	20	90	390 - 800	(B + 245) - 500	90 - 250
	30	110	460 - 800	(B + 245) - 500	90 - 250
	40	130	530 - 800	(B + 245) - 500	90 - 250
50	150	600 to 800	(B + 245) - 500	90 - 250	
3L + N + PE	6	62	354 - 800	(B + 245) - 500	90 - 250
	10	70	390 - 800	(B + 245) - 500	90 - 250
	12	74	408 - 800	(B + 245) - 500	90 - 250
	20	90	480 - 800	(B + 245) - 500	90 - 250
	30	110	570 - 800	(B + 245) - 500	90 - 250
	40	130	660 - 800	(B + 245) - 500	90 - 250
50	150	750 - 800	(B + 245) - 500	90 - 250	

* См. следующую таблицу.

Возможная ширина (B) и толщина (T) шины только для вводных блоков на заказ

Номинальный ток (A)		Ширина шины (B)							
KRA	KRC	40	50	60	80	100	120	160	200
0800	1000	12	10	6					
1000	1350		20	10	10				
1250	1600		20	20	10				
1600	2000			20	20	10	10		
2000	2500				20	20	20		
2500	3200					30	20	10	10
3200	4000					40	30	20	20
4000	5000					50	40	30	20
5000	6300						50	40	30

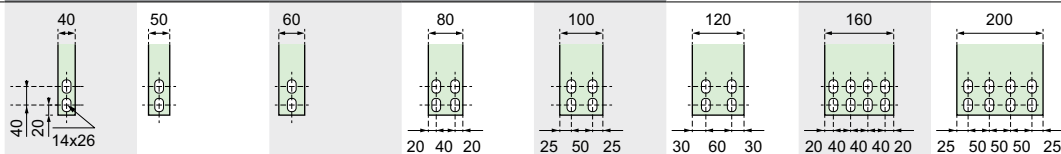

ER•5 - Вводные блоки с углом «на ребро»

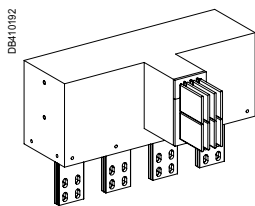

Луженые контактные площадки

Тип	№ по каталогу		
	3L	3L + N / 3L + PE / 3L + PEN	3L + N + PE
На заказ	KR•••••ER35	KR•••••ER45	KR•••••ER55

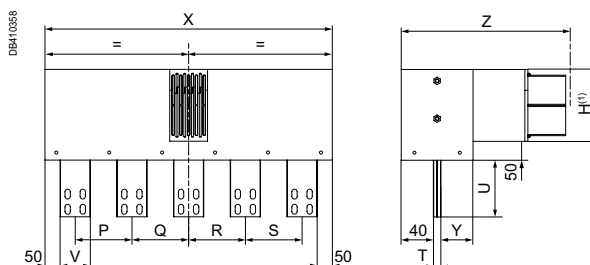

(1) Размеры – см. таблицу на стр. 25

Минимальное расстояние между фазами = $V + 25$ мм.

Полярность	B	P, Q мин., $P + Q < X - 100 - B$	X	Z	Y	U
3L	40	65	270 - 1200	(T + 260) - 500	60	90 - 250
	50	75	300 - 1200	(T + 260) - 500	60	90 - 250
	60	85	330 - 1200	(T + 260) - 500	60	90 - 250
	80	105	390 - 1200	(T + 260) - 500	60	90 - 250
	100	125	450 - 1200	(T + 260) - 500	60	90 - 250
	120	145	510 - 1200	(T + 260) - 500	60	90 - 250
	160	185	630 - 1200	(T + 260) - 500	60	90 - 250
	200	225	750 - 1200	(T + 260) - 500	60	90 - 250
Полярность	B	P, Q, R мин., $P + Q + R < X - 100 - B$	X	Z	Y	U
3L + N	40	65	335 - 1200	(T + 260) - 500	60	90 - 250
	50	75	375 - 1200	(T + 260) - 500	60	90 - 250
	60	85	415 - 1200	(T + 260) - 500	60	90 - 250
	80	105	495 - 1200	(T + 260) - 500	60	90 - 250
	100	125	575 - 1200	(T + 260) - 500	60	90 - 250
	120	145	655 - 1200	(T + 260) - 500	60	90 - 250
	160	185	815 - 1200	(T + 260) - 500	60	90 - 250
	200	225	975 - 1200	(T + 260) - 500	60	90 - 250
Полярность	B	P, Q, R, S мин., $P + Q + R + S < X - 100 - B$	X	Z	Y	U
3L + N + PE	40	65	400 - 1200	(T + 300) - 500	100	90 - 250
	50	75	450 - 1200	(T + 300) - 500	100	90 - 250
	60	85	500 - 1200	(T + 300) - 500	100	90 - 250
	80	105	600 - 1200	(T + 300) - 500	100	90 - 250
	100	125	700 - 1200	(T + 300) - 500	100	90 - 250
	120	145	800 - 1200	(T + 300) - 500	100	90 - 250
	160	185	1000 - 1200	(T + 300) - 500	100	90 - 250
	200	225	1200 - 1200	(T + 300) - 500	100	90 - 250

Возможная ширина (B) и толщина (T) шины только для вводных блоков на заказ

Номинальный ток (А)		Ширина шины (B)							
KRA	KRC	40	50	60	80	100	120	160	200
0800	1000	12	10	6					
1000	1350		20	10	10				
1250	1600		20	20	10	10			
1600	2000			20	20	10	10		
2000	2500				20	20	20		
2500	3200					30	20	10	10
3200	4000					40	30	20	20
4000	5000					50	40	30	20
5000	6300						50	40	30

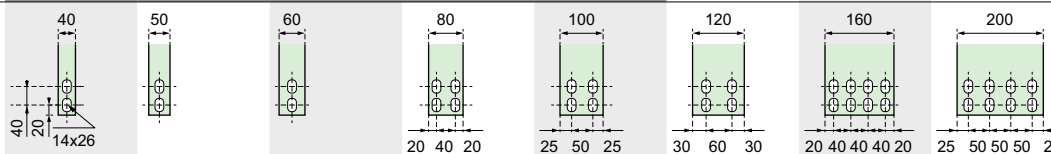

ER•6 - Вводные блоки с углом «плашмя»

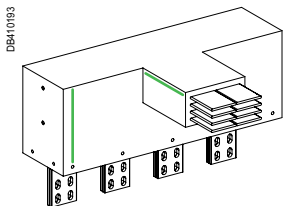

Луженые контактные площадки

Тип	№ по каталогу		
	3L	3L + N / 3L + PE / 3L + PEN	3L + N + PE
На заказ	KR•••••ER36	KR•••••ER46	KR•••••ER56

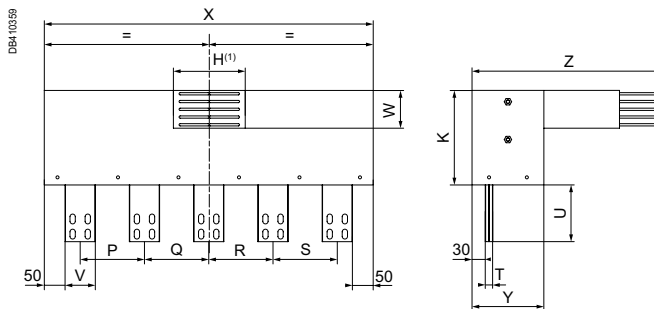

(1) Размеры – см. таблицу на стр. 25

Минимальное расстояние между фазами = $V + 25$ мм.

Полярность	B	P, Q мин. $P + Q < X - 100 - B$	X	Y (макс. 480)	Z	K	U
3L	40	65	270 - 1200	$H + T + 130$	$(Y + 160) - 700$	$T + 164$	90 - 250
	50	75	300 - 1200	$H + T + 130$	$(Y + 160) - 700$	$T + 164$	90 - 250
	60	85	330 - 1200	$H + T + 130$	$(Y + 160) - 700$	$T + 164$	90 - 250
	80	105	390 - 1200	$H + T + 130$	$(Y + 160) - 700$	$T + 164$	90 - 250
	100	125	450 - 1200	$H + T + 130$	$(Y + 160) - 700$	$T + 164$	90 - 250
	120	145	510 - 1200	$H + T + 130$	$(Y + 160) - 700$	$T + 164$	90 - 250
	160	185	630 - 1200	$H + T + 130$	$(Y + 160) - 700$	$T + 164$	90 - 250
	200	225	750 - 1200	$H + T + 130$	$(Y + 160) - 700$	$T + 164$	90 - 250
Полярность	B	P, Q, R мин., $P + Q + R < X - 100 - B$	X	Y (макс. 480)	Z	K	U
3L + N	40	65	335 - 1200	$H + T + 130$	$(Y + 160) - 700$	$2 \times T + 206$	90 - 250
	50	75	375 - 1200	$H + T + 130$	$(Y + 160) - 700$	$2 \times T + 206$	90 - 250
	60	85	415 - 1200	$H + T + 130$	$(Y + 160) - 700$	$2 \times T + 206$	90 - 250
	80	105	495 - 1200	$H + T + 130$	$(Y + 160) - 700$	$2 \times T + 206$	90 - 250
	100	125	575 - 1200	$H + T + 130$	$(Y + 160) - 700$	$2 \times T + 206$	90 - 250
	120	145	655 - 1200	$H + T + 130$	$(Y + 160) - 700$	$2 \times T + 206$	90 - 250
	160	185	815 - 1200	$H + T + 130$	$(Y + 160) - 700$	$2 \times T + 206$	90 - 250
	200	225	975 - 1200	$H + T + 130$	$(Y + 160) - 700$	$2 \times T + 206$	90 - 250
Полярность	B	P, Q, R, S мин., $P + Q + R + S < X - 100 - B$	X	Y (макс. 480)	Z	K	U
3L + N + PE	40	65	400 - 1200	$H + T + 130$	$(Y + 160) - 700$	$3 \times T + 248$	90 - 250
	50	75	450 - 1200	$H + T + 130$	$(Y + 160) - 700$	$3 \times T + 248$	90 - 250
	60	85	500 - 1200	$H + T + 130$	$(Y + 160) - 700$	$3 \times T + 248$	90 - 250
	80	105	600 - 1200	$H + T + 130$	$(Y + 160) - 700$	$3 \times T + 248$	90 - 250
	100	125	700 - 1200	$H + T + 130$	$(Y + 160) - 700$	$3 \times T + 248$	90 - 250
	120	145	800 - 1200	$H + T + 130$	$(Y + 160) - 700$	$3 \times T + 248$	90 - 250
	160	185	1000 - 1200	$H + T + 130$	$(Y + 160) - 700$	$3 \times T + 248$	90 - 250
	200	225	1200 - 1200	$H + T + 130$	$(Y + 160) - 700$	$3 \times T + 248$	90 - 250

Возможная ширина (B) и толщина (T) шины только для вводных блоков на заказ

Номинальный ток (А)		Ширина шины (B)							
KRA	KRC	40	50	60	80	100	120	160	200
0800	1000	12	10	6					
1000	1350		20	10	10				
1250	1600		20	20	10				
1600	2000			20	20	10	10		
2000	2500				20	20	20		
2500	3200					30	20	10	10
3200	4000					40	30	20	20
4000	5000					50	40	30	20
5000	6300						50	40	30

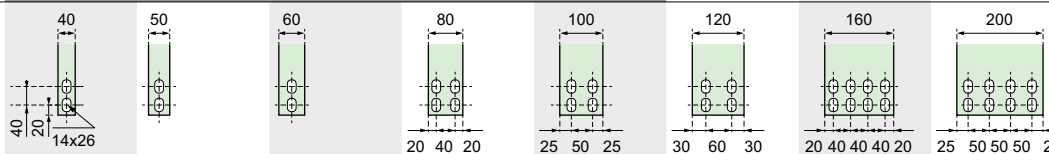

Как заказать?

Укажите каталожный номер, заменяя первый символ «●» материалом проводника и последующие «●●●●» значением номинального тока шинопровода.

Пример:

- Номинальный ток 2500 А, Медные проводники, 3L + N
- Расстояние между шинами = 115 мм
- Длина шины = 180 мм
- Ширина шины = 100 мм

KRC2500EL47

Z = 490, P = 115, Q = 115, R = 115, U = 180, B = 100

ER●7 - Прямые вводные блоки

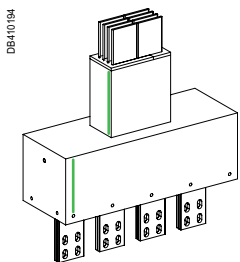

Луженые контактные площадки

Тип	№ по каталогу		
	3L	3L + N / 3L + PE / 3L + PEN	3L + N + PE
На заказ	KR●●●●ER37	KR●●●●ER47	KR●●●●ER57

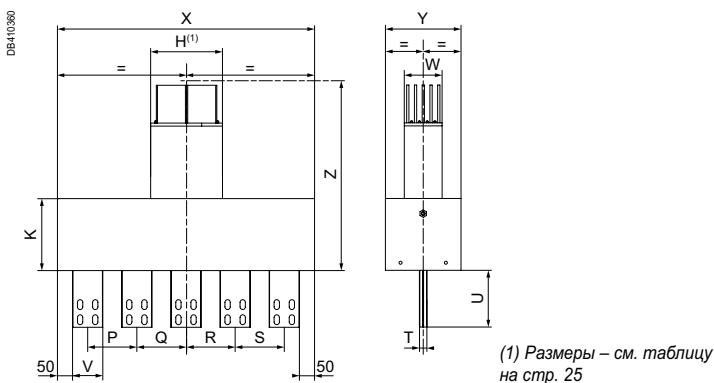

Минимальное расстояние между фазами = B + 25 мм.

Полярность	B	P, Q мин., P + Q < X - 100 - B	X	K (макс. 370)	Z	Y	U
3L	40	65	270 - 1200	H + 100	(K + 160) - 700	T + 164	90 - 250
	50	75	300 - 1200	H + 100	(K + 160) - 700	T + 164	90 - 250
	60	85	330 - 1200	H + 100	(K + 160) - 700	T + 164	90 - 250
	80	105	390 - 1200	H + 100	(K + 160) - 700	T + 164	90 - 250
	100	125	450 - 1200	H + 100	(K + 160) - 700	T + 164	90 - 250
	120	145	510 - 1200	H + 100	(K + 160) - 700	T + 164	90 - 250
	160	185	630 - 1200	H + 100	(K + 160) - 700	T + 164	90 - 250
200	225	750 - 1200	H + 100	(K + 160) - 700	T + 164	90 - 250	
Полярность	B	P, Q, R мин., P + Q + R < X - 100 - B	X	K (макс. 370)	Z	Y	U
3L + N	40	65	335 - 1200	H + 100	(K + 160) - 700	2 x T + 206	90 - 250
	50	75	375 - 1200	H + 100	(K + 160) - 700	2 x T + 206	90 - 250
	60	85	415 - 1200	H + 100	(K + 160) - 700	2 x T + 206	90 - 250
	80	105	495 - 1200	H + 100	(K + 160) - 700	2 x T + 206	90 - 250
	100	125	575 - 1200	H + 100	(K + 160) - 700	2 x T + 206	90 - 250
	120	145	655 - 1200	H + 100	(K + 160) - 700	2 x T + 206	90 - 250
	160	185	815 - 1200	H + 100	(K + 160) - 700	2 x T + 206	90 - 250
200	225	975 - 1200	H + 100	(K + 160) - 700	2 x T + 206	90 - 250	
Полярность	B	P, Q, R, S мин., P + Q + R + S < X - 100 - B	X	K (макс. 370)	Z	Y	U
3L + N + PE	40	65	400 - 1200	H + 100	(K + 160) - 700	3 x T + 248	90 - 250
	50	75	450 - 1200	H + 100	(K + 160) - 700	3 x T + 248	90 - 250
	60	85	500 - 1200	H + 100	(K + 160) - 700	3 x T + 248	90 - 250
	80	105	600 - 1200	H + 100	(K + 160) - 700	3 x T + 248	90 - 250
	100	125	700 - 1200	H + 100	(K + 160) - 700	3 x T + 248	90 - 250
	120	145	800 - 1200	H + 100	(K + 160) - 700	3 x T + 248	90 - 250
	160	185	1000 - 1200	H + 100	(K + 160) - 700	3 x T + 248	90 - 250
200	225	1200 - 1200	H + 100	(K + 160) - 700	3 x T + 248	90 - 250	

ER•8 - Прямые вводные блоки TR

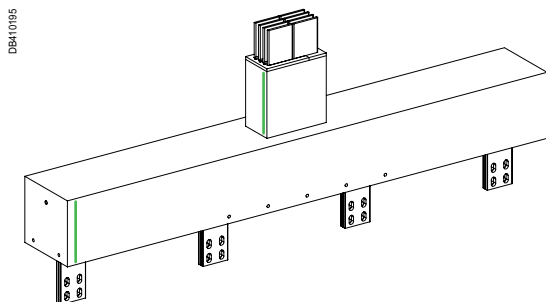

Луженые контактные площадки

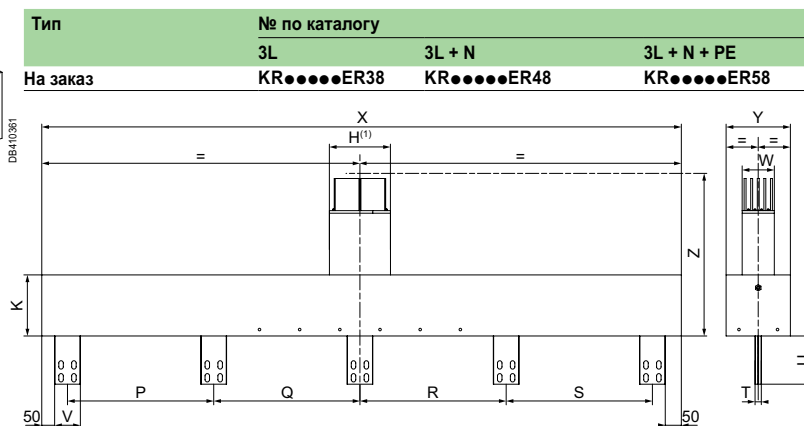

(1) Размеры – см. таблицу на стр. 25

Полярность	B	P, Q мин., P + Q < X - 100 - B	X	K (макс. 370)	Z	Y	U
3L	40	530	270 - 2200	H + 100	(K + 160) - 700	T + 164	90 - 250
	50	525	300 - 2200	H + 100	(K + 160) - 700	T + 164	90 - 250
	60	520	330 - 2200	H + 100	(K + 160) - 700	T + 164	90 - 250
	80	510	390 - 2200	H + 100	(K + 160) - 700	T + 164	90 - 250
	100	500	450 - 2200	H + 100	(K + 160) - 700	T + 164	90 - 250
	120	490	510 - 2200	H + 100	(K + 160) - 700	T + 164	90 - 250
	160	470	630 - 2200	H + 100	(K + 160) - 700	T + 164	90 - 250
200	450	750 - 2200	H + 100	(K + 160) - 700	T + 164	90 - 250	
Полярность	B	P, Q, R мин., P + Q + R < X - 100 - B	X	K (макс. 370)	Z	Y	U
3L + N	40	354	335 - 2200	H + 100	(K + 160) - 700	2 x T + 206	90 - 250
	50	350	375 - 2200	H + 100	(K + 160) - 700	2 x T + 206	90 - 250
	60	347	415 - 2200	H + 100	(K + 160) - 700	2 x T + 206	90 - 250
	80	340	495 - 2200	H + 100	(K + 160) - 700	2 x T + 206	90 - 250
	100	334	575 - 2200	H + 100	(K + 160) - 700	2 x T + 206	90 - 250
	120	327	655 - 2200	H + 100	(K + 160) - 700	2 x T + 206	90 - 250
	160	314	815 - 2200	H + 100	(K + 160) - 700	2 x T + 206	90 - 250
200	300	975 - 2200	H + 100	(K + 160) - 700	2 x T + 206	90 - 250	
Полярность	B	P, Q, R, S мин., P + Q + R + S < X - 100 - B	X	K (макс. 370)	Z	Y	U
3L + N + PE	40	265	400 - 2200	H + 100	(K + 160) - 700	3 x T + 248	90 - 250
	50	263	450 - 2200	H + 100	(K + 160) - 700	3 x T + 248	90 - 250
	60	260	500 - 2200	H + 100	(K + 160) - 700	3 x T + 248	90 - 250
	80	255	600 - 2200	H + 100	(K + 160) - 700	3 x T + 248	90 - 250
	100	250	700 - 2200	H + 100	(K + 160) - 700	3 x T + 248	90 - 250
	120	245	800 - 2200	H + 100	(K + 160) - 700	3 x T + 248	90 - 250
	160	235	1000 - 2200	H + 100	(K + 160) - 700	3 x T + 248	90 - 250
200	225	1200 - 2200	H + 100	(K + 160) - 700	3 x T + 248	90 - 250	

Возможная ширина (B) и толщина (T) шины только для вводных блоков на заказ

Номинальный ток (A)		Ширина шины (B)							
KRA	KRC	40	50	60	80	100	120	160	200
0800	1000	12	10	6					
1000	1350		20	10	10				
1250	1600		20	20	10				
1600	2000			20	20	10	10		
2000	2500				20	20	20		
2500	3200					30	20	10	10
3200	4000					40	30	20	20
4000	5000					50	40	30	20
5000	6300						50	40	30

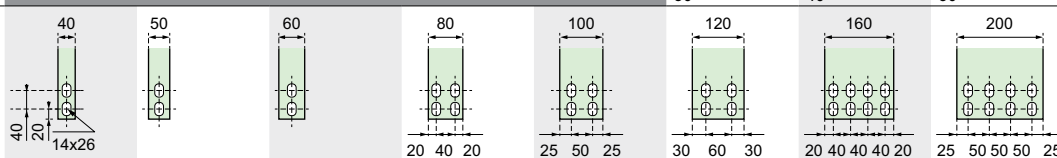

EL●2 - Вводный блок для сухих трансформаторов

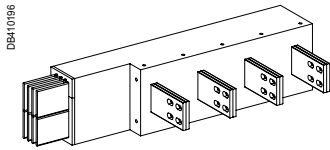

Луженые контактные площадки

Тип	№ по каталогу		
	3L	3L + N / 3L + PE / 3L + PEN	3L + N + PE
На заказ	KR●●●●EL32	KR●●●●EL42	KR●●●●EL52

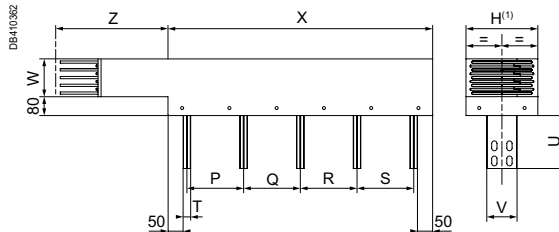

(1) Размеры – см. таблицу на стр. 25

Полярность	T*	P, Q мин., P + Q < X - 100 - T	X	Z	U
3L	6	62	230 - 800	200 - 500	90 - 250
	10	70	250 - 800	200 - 500	90 - 250
	12	74	260 - 800	200 - 500	90 - 250
	20	90	300 - 800	200 - 500	90 - 250
	30	110	350 - 800	200 - 500	90 - 250
	40	130	400 - 800	200 - 500	90 - 250
50	150	450 - 800	200 - 500	90 - 250	
3L + N	6	62	292 - 800	200 - 500	90 - 250
	10	70	320 - 800	200 - 500	90 - 250
	12	74	334 - 800	200 - 500	90 - 250
	20	90	390 - 800	200 - 500	90 - 250
	30	110	460 - 800	200 - 500	90 - 250
	40	130	530 - 800	200 - 500	90 - 250
50	150	600 - 800	200 - 500	90 - 250	
3L + N + PE	6	62	354 - 800	200 - 500	90 - 250
	10	70	390 - 800	200 - 500	90 - 250
	12	74	408 - 800	200 - 500	90 - 250
	20	90	480 - 800	200 - 500	90 - 250
	30	110	570 - 800	200 - 500	90 - 250
	40	130	660 - 800	200 - 500	90 - 250
50	150	750 - 800	200 - 500	90 - 250	

* См. следующую таблицу.

Возможная ширина (В) и толщина (Т) шины только для вводных блоков на заказ

Номинальный ток (А)	Ширина шины (В)	Ширина шины (В)								
		40	50	60	80	100	120	160	200	
KRA	KRC									
0800	1000	12	10	6						
1000	1350		20	10	10					
1250	1600		20	20	10	10				
1600	2000			20	20	10	10			
2000	2500				20	20	20			
2500	3200					30	20	10	10	
3200	4000					40	30	20	20	20
4000	5000					50	40	30	20	20
5000	6300						50	40	30	30

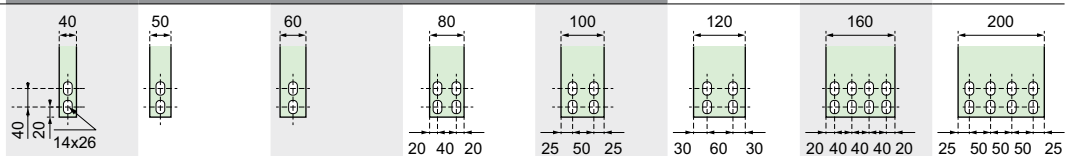

Как заказать?

Укажите каталожный номер, заменяя первый символ «●» материалом проводника и последующие «●●●» значением номинального тока шинопровода.

Пример:

- Номинальный ток 2500 А, медные проводники, 3L+N
- Расстояние между шинами = 115 мм
- Длина шины = 180 мм
- Ширина шины = 100 мм

KRC2500EL43

Z = 200, M = 1, P = 115, Q = 115, R = 115, U = 180, B = 100

EL●3 - Вводный блок для сухих трансформаторов

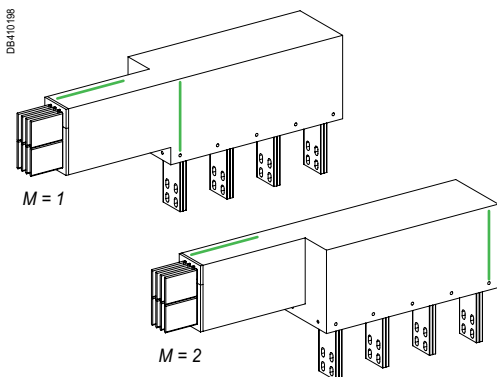

Луженые контактные площадки

Тип	№ по каталогу		
	3L	3L + N / 3L + PE / 3L + PEN	3L + N + PE
На заказ	KR●●●●EL33	KR●●●●EL43	KR●●●●EL53

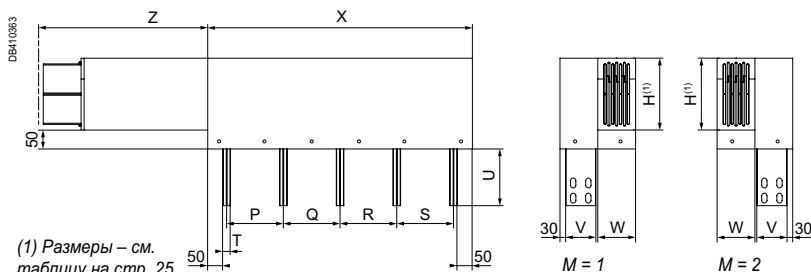

Полярность	T	P, Q мин., P + Q < X - 100 - T	X	Z	U
3L	6	62	230 - 800	200 - 500	90 - 250
	10	70	250 - 800	200 - 500	90 - 250
	12	74	260 - 800	200 - 500	90 - 250
	20	90	300 - 800	200 - 500	90 - 250
	30	110	350 - 800	200 - 500	90 - 250
	40	130	400 - 800	200 - 500	90 - 250
3L + N	6	62	292 - 800	200 - 500	90 - 250
	10	70	320 - 800	200 - 500	90 - 250
	12	74	334 - 800	200 - 500	90 - 250
	20	90	390 - 800	200 - 500	90 - 250
	30	110	460 - 800	200 - 500	90 - 250
	40	130	530 - 800	200 - 500	90 - 250
3L + N + PE	6	62	354 - 800	200 - 500	90 - 250
	10	70	390 - 800	200 - 500	90 - 250
	12	74	408 - 800	200 - 500	90 - 250
	20	90	480 - 800	200 - 500	90 - 250
	30	110	570 - 800	200 - 500	90 - 250
	40	130	660 - 800	200 - 500	90 - 250
50	150	750 - 800	200 - 500	90 - 250	

Возможная ширина (B) и толщина (T) шины только для вводных блоков на заказ

Номинальный ток (А)		Ширина шины (B)							
KRA	KRC	40	50	60	80	100	120	160	200
0800	1000	12	10	6					
1000	1350		20	10	10				
1250	1600		20	20	10				
1600	2000			20	20	10	10		
2000	2500				20	20	20		
2500	3200					30	20	10	10
3200	4000					40	30	20	20
4000	5000					50	40	30	20
5000	6300						50	40	30

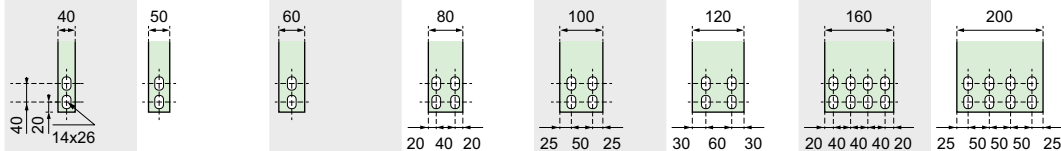

EL•4 - Вводный блок для сухих трансформаторов

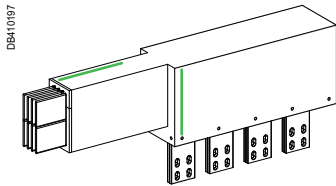

Луженые контактные площадки

Тип	№ по каталогу		
	3L	3L + N / 3L + PE / 3L + PEN	3L + N + PE
На заказ	KR•••••EL34	KR•••••EL44	KR•••••EL54

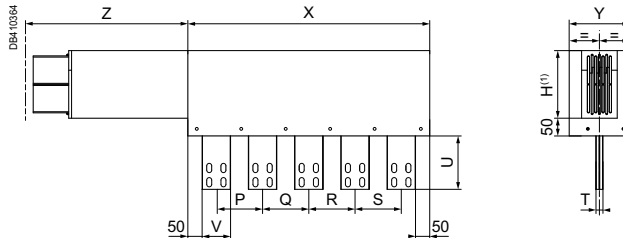

(1) Размеры – см. таблицу на стр. 25

Минимальное расстояние между фазами = $V + 25$ мм.

Полярность	B	P, Q мин., $P + Q < X - 100 - B$	X	Z	Y	U
3L	40	65	270 - 1200	200 - 500	T + 152	90 - 250
	50	75	300 - 1200	200 - 500	T + 152	90 - 250
	60	85	330 - 1200	200 - 500	T + 152	90 - 250
	80	105	390 - 1200	200 - 500	T + 152	90 - 250
	100	125	450 - 1200	200 - 500	T + 152	90 - 250
	120	145	510 - 1200	200 - 500	T + 152	90 - 250
	160	185	630 - 1200	200 - 500	T + 152	90 - 250
200	225	750 - 1200	200 - 500	T + 152	90 - 250	
Полярность	B	P, Q, R мин., $P + Q + R < X - 100 - B$	X	Z	Y	U
3L + N	40	65	335 - 1200	200 - 500	2 x T + 188	90 - 250
	50	75	375 - 1200	200 - 500	2 x T + 188	90 - 250
	60	85	415 - 1200	200 - 500	2 x T + 188	90 - 250
	80	105	495 - 1200	200 - 500	2 x T + 188	90 - 250
	100	125	575 - 1200	200 - 500	2 x T + 188	90 - 250
	120	145	655 - 1200	200 - 500	2 x T + 188	90 - 250
	160	185	815 - 1200	200 - 500	2 x T + 188	90 - 250
200	225	975 - 1200	200 - 500	2 x T + 188	90 - 250	
Полярность	B	P, Q, R, S мин., $P + Q + R + S < X - 100 - B$	X	Z	Y	U
3L + N + PE	40	65	400 - 1200	200 - 500	3 x T + 224	90 - 250
	50	75	450 - 1200	200 - 500	3 x T + 224	90 - 250
	60	85	500 - 1200	200 - 500	3 x T + 224	90 - 250
	80	105	600 - 1200	200 - 500	3 x T + 224	90 - 250
	100	125	700 - 1200	200 - 500	3 x T + 224	90 - 250
	120	145	800 - 1200	200 - 500	3 x T + 224	90 - 250
	160	185	1000 - 1200	200 - 500	3 x T + 224	90 - 250
200	225	1200 - 1200	200 - 500	3 x T + 224	90 - 250	

* См. следующую таблицу.

Возможная ширина (B) и толщина (T) шины только для вводных блоков на заказ

Номинальный ток (А)		Ширина шины (B)							
KRA	KRC	40	50	60	80	100	120	160	200
0800	1000	12	10	6					
1000	1350		20	10	10				
1250	1600		20	20	10				
1600	2000			20	20	10	10		
2000	2500				20	20	20		
2500	3200					30	20	10	10
3200	4000					40	30	20	20
4000	5000					50	40	30	20
5000	6300						50	40	30

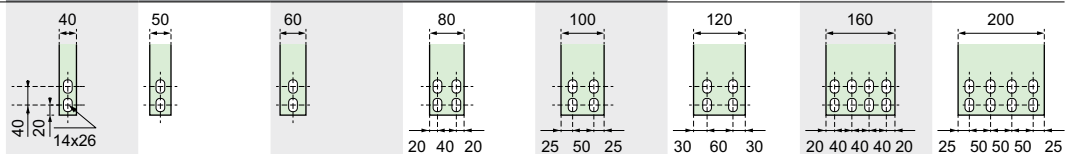

EL5 - Вводный блок для сухих трансформаторов

DB410189

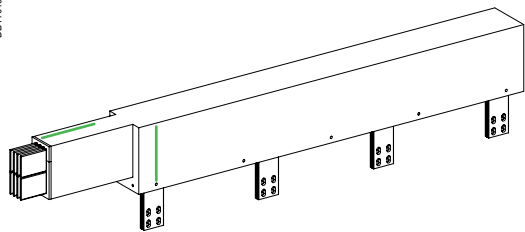

Луженые контактные площадки

Тип	№ по каталогу		
	3L	3L + N / 3L + PE / 3L + PEN	3L + N + PE
На заказ	KR●●●●●EL35	KR●●●●●EL45	KR●●●●●EL55

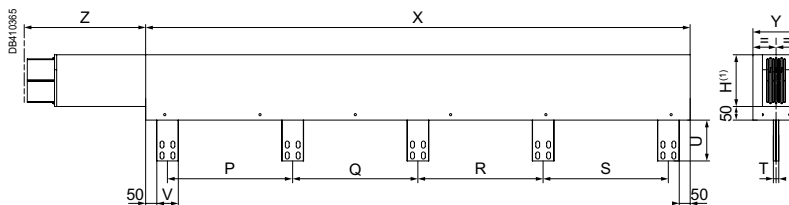

(1) Размеры – см. таблицу на стр. 25

Полярность	B	P, Q мин., P + Q < X - 100 - B	X	Z	Y	U
3L	40	530	1200 - 2200	200 - 500	T + 152	90 - 250
	50	525	1200 - 2200	200 - 500	T + 152	90 - 250
	60	520	1200 - 2200	200 - 500	T + 152	90 - 250
	80	510	1200 - 2200	200 - 500	T + 152	90 - 250
	100	500	1200 - 2200	200 - 500	T + 152	90 - 250
	120	490	1200 - 2200	200 - 500	T + 152	90 - 250
	160	470	1200 - 2200	200 - 500	T + 152	90 - 250
200	450	1200 - 2200	200 - 500	T + 152	90 - 250	
Полярность	B	P, Q, R мин., P + Q + R < X - 100 - B	X	Z	Y	U
3L + N	40	354	1200 - 2200	200 - 500	2 x T + 188	90 - 250
	50	350	1200 - 2200	200 - 500	2 x T + 188	90 - 250
	60	347	1200 - 2200	200 - 500	2 x T + 188	90 - 250
	80	340	1200 - 2200	200 - 500	2 x T + 188	90 - 250
	100	334	1200 - 2200	200 - 500	2 x T + 188	90 - 250
	120	327	1200 - 2200	200 - 500	2 x T + 188	90 - 250
	160	314	1200 - 2200	200 - 500	2 x T + 188	90 - 250
200	300	1200 - 2200	200 - 500	2 x T + 188	90 - 250	
Полярность	B	P, Q, R, S мин., P + Q + R + S < X - 100 - B	X	Z	Y	U
3L + N + PE	40	265	1200 - 2200	200 - 500	3 x T + 224	90 - 250
	50	263	1200 - 2200	200 - 500	3 x T + 224	90 - 250
	60	260	1200 - 2200	200 - 500	3 x T + 224	90 - 250
	80	255	1200 - 2200	200 - 500	3 x T + 224	90 - 250
	100	250	1200 - 2200	200 - 500	3 x T + 224	90 - 250
	120	245	1200 - 2200	200 - 500	3 x T + 224	90 - 250
	160	235	1200 - 2200	200 - 500	3 x T + 224	90 - 250
200	225	1200 - 2200	200 - 500	3 x T + 224	90 - 250	

Возможная ширина (B) и толщина (T) шины только для вводных блоков на заказ

Номинальный ток (A)		Ширина шины (B)							
KRA	KRC	40	50	60	80	100	120	160	200
0800	1000	12	10	6					
1000	1350		20	10	10				
1250	1600		20	20	10				
1600	2000			20	20	10	10		
2000	2500				20	20			
2500	3200					30	20	10	10
3200	4000					40	30	20	20
4000	5000					50	40	30	20
5000	6300						50	40	30

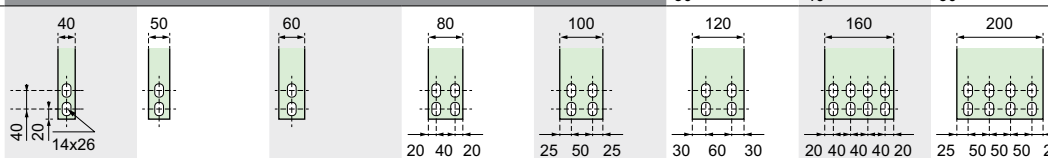

RU - Секция сужения

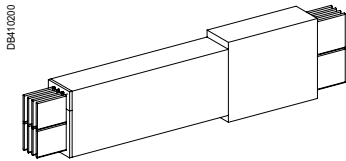

Номинальный ток данной секции соответствует максимальной пропускной способности на меньшей стороне. Размеры секции с большей стороны соответствуют номиналу на ступень выше.

ПРИМЕЧАНИЕ: Если секция сужения не применяется для подключения к огнестойким элементам, она должна использоваться в сочетании с подходящей защитой.

Тип	Длина X (мм)	№ по каталогу		
		3L	3L + N / 3L + PE / 3L + PEN	3L + N + PE
Стандартный	1000	KR●●●●●RU3	KR●●●●●RU4	KR●●●●●RU5

Ном. ток (А)	Размеры (мм)		
	KRA	KRC	A
0800	1000	90	110
1000	1350	110	130
1250	1600	130	190
1600	2000	190	230
2000	2500	230	270
2500	3200	270	380
3200	4000	380	460
4000	5000	460	540

(1) Размеры – см. таблицу на стр. 25

FT - Огнестойкая прямая секция

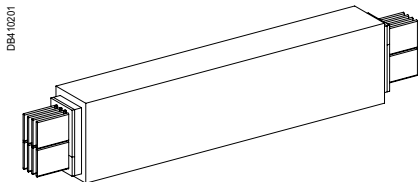

Тип	Длина X (мм)	№ по каталогу		
		3L	3L + N / 3L + PE / 3L + PEN	3L + N + PE
На заказ	500 - 1000	KR●●●●●FT310	KR●●●●●FT410	KR●●●●●FT510
	1001 - 1500	KR●●●●●FT315	KR●●●●●FT415	KR●●●●●FT515
	1501 - 2000	KR●●●●●FT320	KR●●●●●FT420	KR●●●●●FT520
	2001 - 2500	KR●●●●●FT325	KR●●●●●FT425	KR●●●●●FT525
	2501 - 3000	KR●●●●●FT330	KR●●●●●FT430	KR●●●●●FT530

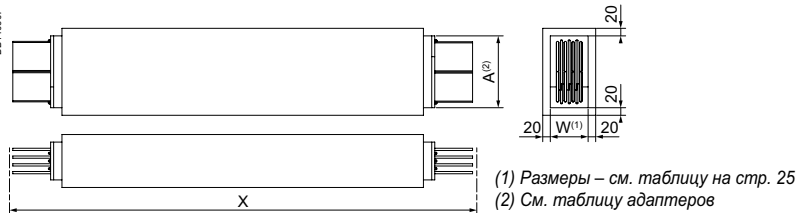

FP - Огнестойкий угол «плашмя»

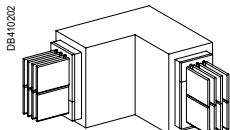

Тип	№ по каталогу		
	3L	3L + N / 3L + PE / 3L + PEN	3L + N + PE
Стандартный	KR●●●●●FP3A	KR●●●●●FP4A	KR●●●●●FP5A
На заказ	Короткое плечо	KR●●●●●FP3B	KR●●●●●FP4B
	Длинное плечо	KR●●●●●FP3C	KR●●●●●FP4C
			KR●●●●●FP5B
			KR●●●●●FP5C

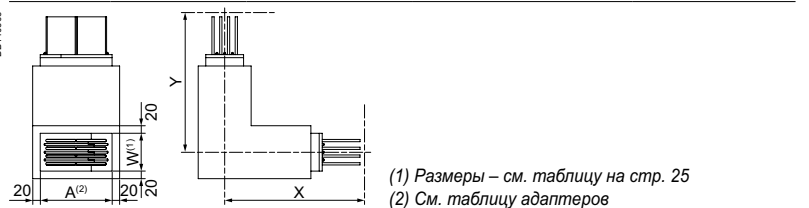

Номинальный ток (А)		FP●A		FP●B			FP●C		
KRA	KRC	X	Y	X	Y	(X+Y) макс.	X	Y	(X+Y) макс.
800 - 5000	1000 - 6300	300	300	300 - 700	300 - 700	1000	300 - 1200	300 - 1200	1500

FC - Огнестойкий угол «на ребро»

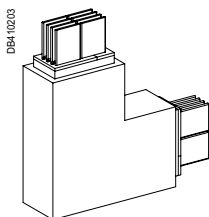

Тип	№ по каталогу		
	3L	3L + N / 3L + PE / 3L + PEN	3L + N + PE
Стандартный	KR●●●●●FC3A	KR●●●●●FC4A	KR●●●●●FC5A
На заказ	Короткое плечо	KR●●●●●FC3B	KR●●●●●FC4B
			KR●●●●●FC5B

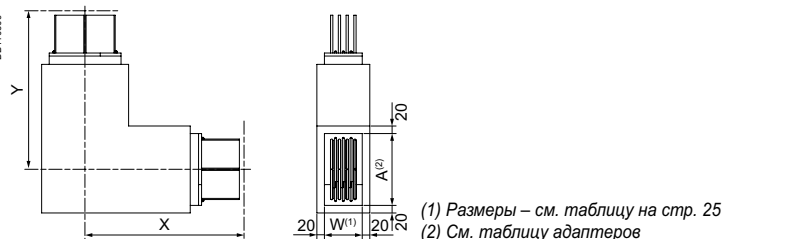

Ном. ток (А)		FC●A		FC●B		
KRA	KRC	X	Y	X	Y	(X+Y) макс.
800 - 5000	1000 - 6300	500	500	500 - 1000	500 - 1000	1500

FM - Огнестойкая защита для соединительного блока

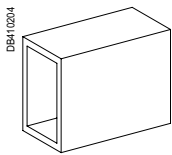

DB410204

Тип	Номинальный ток шинпровода (А)		Кол-во проводников	№ по каталогу
	KRA	KRC		
Огнестойкая защита для соединительного блока	0800	1000	3 или 4	KRB0110FM10
			5	KRB0110FM12
	1000	1350	3 или 4	KRB0130FM10
			5	KRB0130FM12
	1250	1600	3 или 4	KRB0190FM10
			5	KRB0190FM12
	1600	2000	3 или 4	KRB0230FM10
			5	KRB0230FM12
	2000	2500	3 или 4	KRB0270FM10
			5	KRB0270FM12
	2500	3200	3 или 4	KRB0380FM10
			5	KRB0380FM12
	3200	4000	3 или 4	KRB0460FM10
			5	KRB0460FM12
4000	5000	3 или 4	KRB0540FM10	
		5	KRB0540FM12	

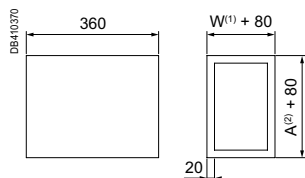

(1) Размеры – см. таблицу на стр. 25.

(2) См. таблицу для секции сужения на стр. 49.

CF - Комплект противопожарного барьера (120 мин.)

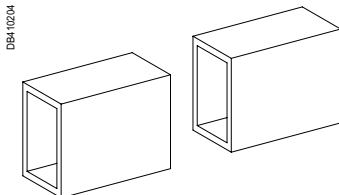

DB410204

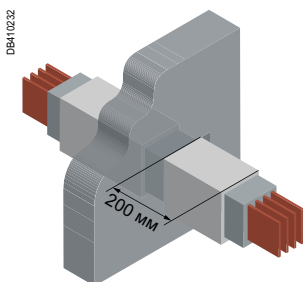

DB410232

Огненный барьер
(Promatec 200)

Тип	Номинальный ток шинпровода (А)		Кол-во проводников	№ по каталогу
	KRA	KRC		
Состоит из 2 изделий по 200 мм	0800	1000	3, 4 или 5	KRB0090CF09
			3 или 4	KRB0110CF10
	1250	1600	3 или 4	KRB0130CF10
			5	KRB0130CF12
	1600	2000	3 или 4	KRB0190CF10
			5	KRB0190CF12
	2000	2500	3 или 4	KRB0230CF10
			5	KRB0230CF12
	2500	3200	3 или 4	KRB0270CF10
			5	KRB0270CF12
	3200	4000	3 или 4	KRB0380CF10
			5	KRB0380CF12
	4000	5000	3 или 4	KRB0460CF10
			5	KRB0460CF12
5000	6300	3 или 4	KRB0540CF10	
		5	KRB0540CF12	

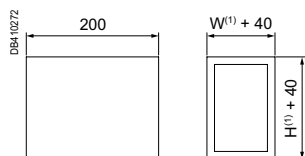

(1) Размеры – см. таблицу на стр. 25.

DB - Термокомпенсационная секция

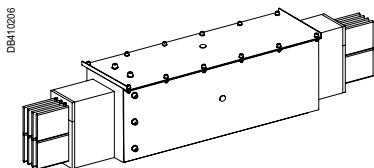

Ном. ток шинопровода (А)	Кол-во проводников	A	B
KRA	KRC		
0800	1000	3 или 4	269
		5	314
1000	1350	3 или 4	269
		5	314
1250	1600	3 или 4	269
		5	314
1600	2000	3 или 4	269
		5	314
2000	2500	3 или 4	269
		5	314
2500	3200	3 или 4	269
		5	314
3200	4000	3	269
		4	255
		5	300
4000	5000	3 или 4	269
		5	286
5000	6300	3 или 4	269
		5	314

Тип	Длина X (мм)	№ по каталогу		
		3L	3L + N / 3L + PE / 3L + PEN	3L + N + PE
Стандартный	1000	KR●●●●●DB3	KR●●●●●DB4	KR●●●●●DB5

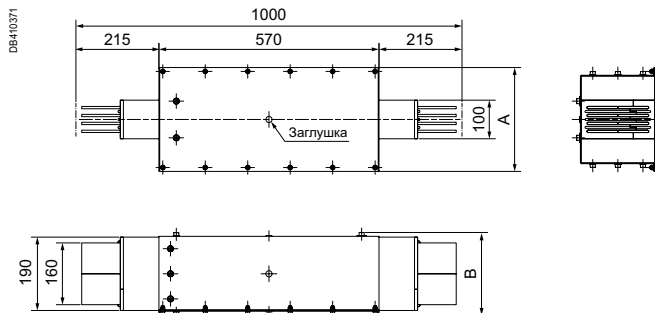

TN - Транспозиция нейтрали

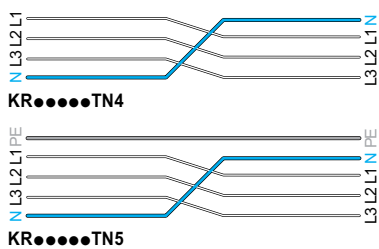
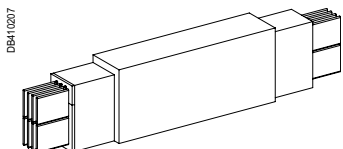

Тип	Длина X (мм)	№ по каталогу		
		3L	3L + N / 3L + PE / 3L + PEN	3L + N + PE
Стандартный	1000	-	KR●●●●●TN4	KR●●●●●TN5

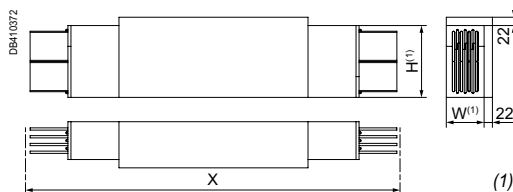

(1) Размеры – см. таблицу на стр. 25

TP - Транспозиция фаз

DB410207

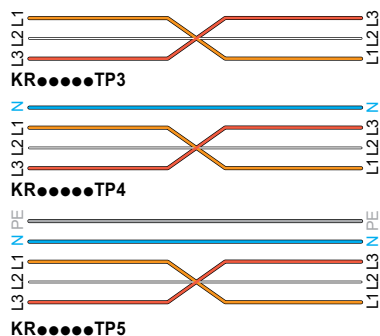
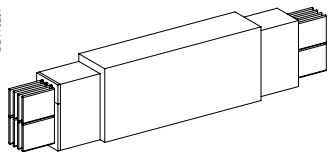

Тип	Длина X (мм)	№ по каталогу		
		3L	3L + N / 3L + PE / 3L + PEN	3L + N + PE
Стандартный	1000	KR●●●●●TP3	KR●●●●●TP4	KR●●●●●TP5

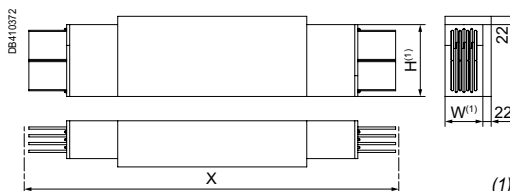

(1) Размеры – см. таблицу на стр. 25

TO - Симметрия фаз

Секция симметрии фаз обязательна для применения при длине линии более 90 м. В таком случае требуется установка 3 секций.

DB410207

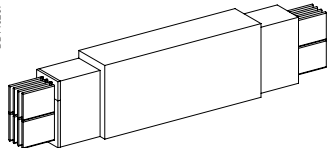

Тип	Длина X (мм)	№ по каталогу		
		3L	3L + N / 3L + PE / 3L + PEN	3L + N + PE
Стандартный	1000	KR●●●●●TO3	KR●●●●●TO4	KR●●●●●TO5

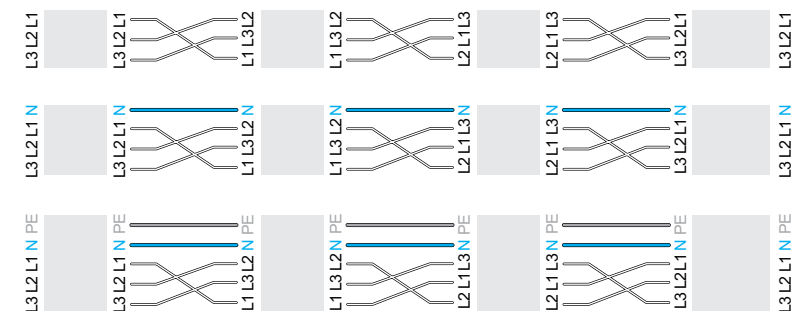
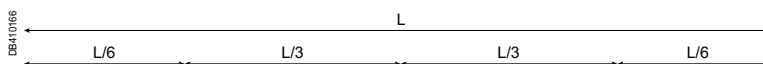
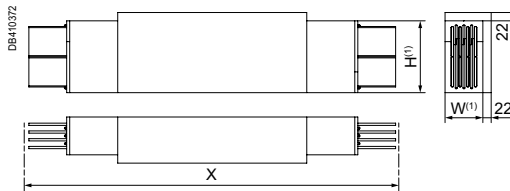

ZA1 - Горизонтальный крепеж для монтажа «плашмя»

Крепеж и болты изготавливаются из нержавеющей стали 316.

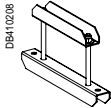

Тип	Ном. ток шинпровода (А)		№ по каталогу
	KRA	KRC	
Горизонтальный крепеж для монтажа «плашмя»	0800	1000	KRB0090ZA1
	1000	1350	KRB0110ZA1
	1250	1600	KRB0130ZA1
	1600	2000	KRB0190ZA1
	2000	2500	KRB0230ZA1
	2500	3200	KRB0270ZA1
	3200	4000	KRB0380ZA1
	4000	5000	KRB0460ZA1
	5000	6300	KRB0540ZA1

Номинальный ток (А)		Размеры (мм)			
KRA	KRC	A	B	C	D
0800	1000	150	250	200	110
1000	1350	170	270	220	130
1250	1600	190	290	240	150
1600	2000	250	350	300	210
2000	2500	290	390	340	250
2500	3200	330	430	380	290
3200	4000	440	540	490	400
4000	5000	520	620	570	480
5000	6300	600	700	650	560

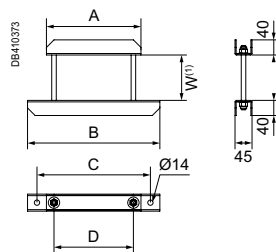

(1) Размеры – см. таблицу на стр. 25

ZA2 - Горизонтальный крепеж для монтажа «на ребро»

Крепеж и болты изготавливаются из нержавеющей стали 316.

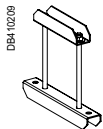

Тип	Ном. ток шинпровода (А)		№ по каталогу
	KRA	KRC	
Горизонтальный крепеж для монтажа «на ребро»	0800	1000	KRB0090ZA2
	1000	1350	KRB0110ZA2
	1250	1600	KRB0130ZA2
	1600	2000	KRB0190ZA2
	2000	2500	KRB0230ZA2
	2500	3200	KRB0270ZA2
	3200	4000	KRB0380ZA2
	4000	5000	KRB0460ZA2
	5000	6300	KRB0540ZA2

Номинальный ток (А)		Размеры (мм)
KRA	KRC	H
0800	1000	90
1000	1350	110
1250	1600	130
1600	2000	190
2000	2500	230
2500	3200	270
3200	4000	380
4000	5000	460
5000	6300	540

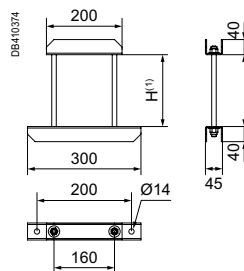

(1) Размеры – см. таблицу на стр. 25

ZA5 - Вертикальный пружинный крепеж настенного крепления

Крепеж и болты изготавливаются из нержавеющей стали 316.

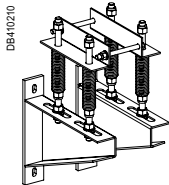

Тип	№ по каталогу	
	3, 4 провод.	5 проводников
Вертикальный пружинный крепеж настенного крепления	KR●●●●ZA45	KR●●●●ZA55

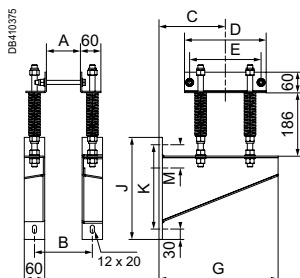

Ном. ток (А)		Кол-во проводников	Размеры (мм)								
KRA	KRC		A	B	C	D	E	G	J	K	M
0800	1000	3 или 4	90	160	95 - 145	140	110	220	220	160	-
		5	90	160	95 - 145	140	110	220	220	160	-
1000	1350	3 или 4	100	170	105 - 155	160	130	235	220	240	-
		5	120	190	105 - 155	160	130	235	220	240	-
1250	1600	3 или 4	100	170	115 - 165	180	150	275	220	240	-
		5	120	190	115 - 165	180	150	275	220	240	-
1600	2000	3 или 4	100	170	145 - 195	240	210	350	300	240	-
		5	120	190	145 - 195	240	210	350	300	240	-
2000	2500	3 или 4	100	170	165 - 215	280	250	350	300	240	-
		5	120	190	165 - 215	280	250	350	300	240	-
2500	3200	3 или 4	100	170	185 - 235	320	290	350	300	240	-
		5	120	190	185 - 235	320	290	350	300	240	-
3200	4000	3 или 4	100	170	240 - 290	430	400	505	380	320	92
		5	120	190	240 - 290	430	400	505	380	320	92
4000	5000	3 или 4	100	170	280 - 330	510	480	585	380	320	92
		5	120	190	280 - 330	510	480	585	380	320	92
5000	6300	3 или 4	100	170	320 - 370	590	560	665	380	320	92
		5	120	190	320 - 370	590	560	665	380	320	92

ZA6 - Вертикальный пружинный крепеж напольного крепления

Крепеж и болты изготавливаются из нержавеющей стали 316.

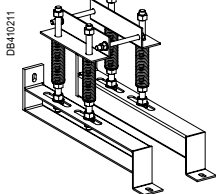

Тип	№ по каталогу	
	3, 4 провод.	5 проводников
Вертикальный пружинный крепеж напольного крепления	KR●●●●ZA46	KR●●●●ZA56

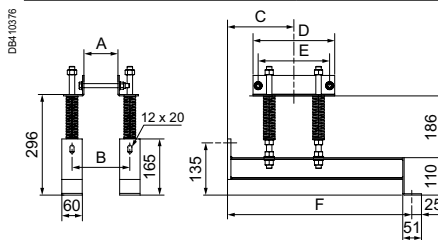

Ном. ток (А)		Кол-во проводников	Размеры (мм)					
KRA	KRC		A	B	C	D	E	F
0800	1000	3 или 4	90	160	95 - 145	140	110	430
		5	90	160	95 - 145	140	110	430
1000	1350	3 или 4	100	170	105 - 155	160	130	550
		5	120	190	105 - 155	160	130	550
1250	1600	3 или 4	100	170	115 - 165	180	150	550
		5	120	190	115 - 165	180	150	550
1600	2000	3 или 4	100	170	145 - 195	240	210	550
		5	120	190	145 - 195	240	210	550
2000	2500	3 или 4	100	170	165 - 215	280	250	550
		5	120	190	165 - 215	280	250	550
2500	3200	3 или 4	100	170	185 - 235	320	290	550
		5	120	190	185 - 235	320	290	550
3200	4000	3 или 4	100	170	240 - 290	430	400	660
		5	120	190	240 - 290	430	400	660
4000	5000	3 или 4	100	170	280 - 330	510	480	820
		5	120	190	280 - 330	510	480	820
5000	6300	3 или 4	100	170	320 - 370	590	560	820
		5	120	190	320 - 370	590	560	820

ZA7 - Вертикальный фиксированный крепеж настенного крепления

Крепеж и болты изготавливаются из нержавеющей стали 316.

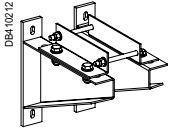

Тип	Ном. ток шинпровода (А)		№ по каталогу	
	KRA	KRC	3, 4 провод.	5 проводников
Вертикальный фиксированный крепеж настенного крепления	0800	1000	KRB0090ZA47	KRB0090ZA57
	1000	1350	KRB0110ZA47	KRB0110ZA57
	1250	1600	KRB0130ZA47	KRB0130ZA57
	1600	2000	KRB0190ZA47	KRB0190ZA57
	2000	2500	KRB0230ZA47	KRB0230ZA57
	2500	3200	KRB0270ZA47	KRB0270ZA57
	3200	4000	KRB0380ZA47	KRB0380ZA57
	4000	5000	KRB0460ZA47	KRB0460ZA57
	5000	6300	KRB0540ZA47	KRB0540ZA57

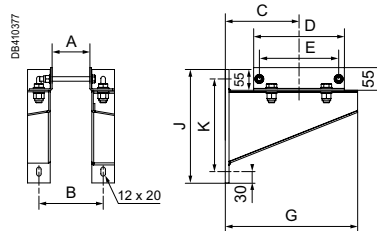

Ном. ток (А)		Кол-во проводников	Размеры (мм)									
KRA	KRC		H	A	B	C	D	E	G	K	J	L
0800	1000	3 или 4	90	90	160	95 - 145	140	110	220	220	160	-
		5	90	90	160	95 - 145	140	110	220	220	160	-
1000	1350	3 или 4	110	100	170	105 - 155	160	130	235	220	240	-
		5	110	120	190	105 - 155	160	130	235	220	240	-
1250	1600	3 или 4	130	100	170	115 - 165	180	150	275	220	240	-
		5	130	120	190	115 - 165	180	150	275	220	240	-
1600	2000	3 или 4	190	100	170	145 - 195	240	210	350	300	240	-
		5	190	120	190	145 - 195	240	210	350	300	240	-
2000	2500	3 или 4	230	100	170	165 - 215	280	250	350	300	240	-
		5	230	120	190	165 - 215	280	250	350	300	240	-
2500	3200	3 или 4	270	100	170	185 - 235	320	290	350	300	240	-
		5	270	120	190	185 - 235	320	290	350	300	240	-
3200	4000	3 или 4	380	100	170	240 - 290	430	400	505	380	320	92
		5	380	120	190	240 - 290	430	400	505	380	320	92
4000	5000	3 или 4	460	100	170	280 - 330	510	480	585	380	320	92
		5	460	120	190	280 - 330	510	480	585	380	320	92
5000	6300	3 или 4	540	100	170	320 - 370	590	560	665	380	320	92
		5	540	120	190	320 - 370	590	560	665	380	320	92

ZA8 - Вертикальный фиксированный крепеж напольного крепления

Крепеж и болты изготавливаются из нержавеющей стали 316.

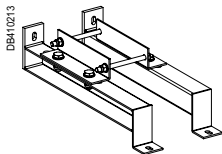

Тип	Ном. ток шинпровода (А)		№ по каталогу	
	KRA	KRC	3, 4 проводника	5 проводников
Вертикальный фиксированный крепеж напольного крепления	0800	1000	KRB0090ZA48	KRB0090ZA58
	1000	1350	KRB0110ZA48	KRB0110ZA58
	1250	1600	KRB0130ZA48	KRB0130ZA58
	1600	2000	KRB0190ZA48	KRB0190ZA58
	2000	2500	KRB0230ZA48	KRB0230ZA58
	2500	3200	KRB0270ZA48	KRB0270ZA58
	3200	4000	KRB0380ZA48	KRB0380ZA58
	4000	5000	KRB0460ZA48	KRB0460ZA58
	5000	6300	KRB0540ZA48	KRB0540ZA58

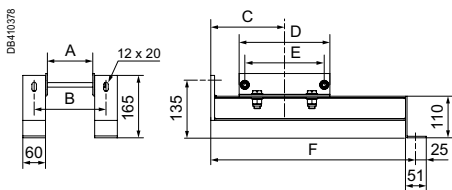

Ном. ток (А)		Кол-во проводников	Размеры (мм)						
KRA	KRC		H	A	B	C	D	E	F
0800	1000	3 или 4	90	90	160	95 - 145	140	110	430
		5	90	90	160	95 - 145	140	110	430
1000	1350	3 или 4	110	100	170	105 - 155	160	130	550
		5	110	120	190	105 - 155	160	130	550
1250	1600	3 или 4	130	100	170	115 - 165	180	150	550
		5	130	120	190	115 - 165	180	150	550
1600	2000	3 или 4	190	100	170	145 - 195	240	210	550
		5	190	120	190	145 - 195	240	210	550
2000	2500	3 или 4	230	100	170	165 - 215	280	250	550
		5	230	120	190	165 - 215	280	250	550
2500	3200	3 или 4	270	100	170	185 - 235	320	290	550
		5	270	120	190	185 - 235	320	290	550
3200	4000	3 или 4	380	100	170	240 - 290	430	400	660
		5	380	120	190	240 - 290	430	400	660
4000	5000	3 или 4	460	100	170	280 - 330	510	480	820
		5	460	120	190	280 - 330	510	480	820
5000	6300	3 или 4	540	100	170	320 - 370	590	560	820
		5	540	120	190	320 - 370	590	560	820

ZA9 - Вертикальная направляющая опора настенного крепления

Крепеж и болты изготавливаются из нержавеющей стали 316.

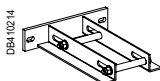

Тип	Ном. ток шинпровода (А)		№ по каталогу	
	KRA	KRC	3, 4 проводника	5 проводников
Вертикальная направляющая опора настенного крепления	0800	1000	KRB0090ZA49	KRB0090ZA59
	1000	1350	KRB0110ZA49	KRB0110ZA59
	1250	1600	KRB0130ZA49	KRB0130ZA59
	1600	2000	KRB0190ZA49	KRB0190ZA59
	2000	2500	KRB0230ZA49	KRB0230ZA59
	2500	3200	KRB0270ZA49	KRB0270ZA59
	3200	4000	KRB0380ZA49	KRB0380ZA59
	4000	5000	KRB0460ZA49	KRB0460ZA59
	5000	6300	KRB0540ZA49	KRB0540ZA59

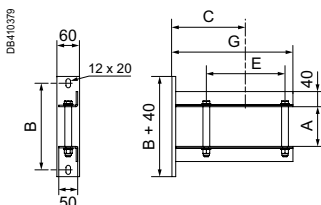

Ном. ток (А)		Кол-во проводников	Размеры (мм)					
KRA	KRC		H	A	B	C	E	G
0800	1000	3 или 4	90	90	219	95 - 145	110	224
		5	90	90	219	95 - 145	110	224
1000	1350	3 или 4	110	100	229	105 - 155	130	284
		5	110	120	249	105 - 155	130	284
1250	1600	3 или 4	130	100	229	115 - 165	150	284
		5	130	120	249	115 - 165	150	284
1600	2000	3 или 4	190	100	229	145 - 195	210	320
		5	190	120	249	145 - 195	210	320
2000	2500	3 или 4	230	100	229	165 - 215	250	404
		5	230	120	249	165 - 215	250	404
2500	3200	3 или 4	270	100	229	185 - 235	290	404
		5	270	120	249	185 - 235	290	404
3200	4000	3 или 4	380	100	229	240 - 290	400	510
		5	380	120	249	240 - 290	400	510
4000	5000	3 или 4	460	100	229	280 - 330	480	590
		5	460	120	249	280 - 330	480	590
5000	6300	3 или 4	540	100	229	320 - 370	560	670
		5	540	120	249	320 - 370	560	670

PB115571



PB115572

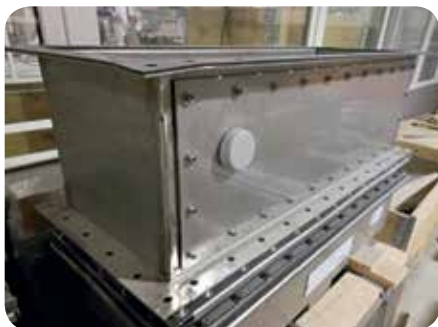

Секции подключения к трансформатору / щиту

Вводные блоки позволяют подключить шинопровод к шинам щита, трансформатору, генераторной установке, ИБП и пр. как механически так и электрически. Механическое соединение возможно выполнять с использованием фланцев, уплотнений и/или компенсаторов в соответствии с потребностями проекта.

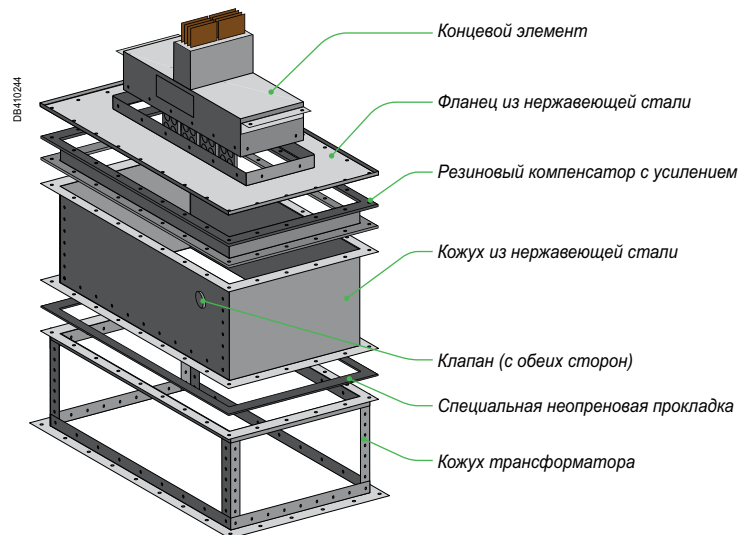

Все фланцы и кожухи изготавливаются в соответствии с техническим заданием. Фланцы и кожухи изготовлены из нержавеющей стали SS 316 толщиной 4 мм. Защитные кожухи и кожухи трансформаторов оснащаются клапанами с обеих сторон. Нагреватели с гидростатами и термостатами поставляются по запросу.

Размеры контактных площадок для стандартных вводных блоков ER●1 и EL●1											
Номинальный ток (А)	KRA	0800	1000	1250	1600	2000	2500	3200	4000	5000	
	KRC	1000	1350	1600	2000	2500	3200	4000	5000	6300	
Размеры (мм)	B	60	80	100	160	200	240	350	430	510	
Отверстия для подключения (мм)											
Толщина проводника = 6 мм											

Возможная ширина (B) и толщина (T) шины только для вводных блоков на заказ										
Номинальный ток (А)		Ширина шины (B)								
KRA	KRC	40	50	60	80	100	120	160	200	
0800	1000	12	10	6						
1000	1350		20	10	10					
1250	1600		20	20	10	10				
1600	2000			20	20	10	10			
2000	2500				20	20	20			
2500	3200					30	20	10	10	
3200	4000					40	30	20	20	
4000	5000					50	40	30	20	
5000	6300						50	40	30	

		40	50	60	80	100	120	160	200
		40	50	60	80	100	120	160	200
		40	50	60	80	100	120	160	200
		40	50	60	80	100	120	160	200
		40	50	60	80	100	120	160	200
		40	50	60	80	100	120	160	200
		40	50	60	80	100	120	160	200
		40	50	60	80	100	120	160	200
		40	50	60	80	100	120	160	200
		40	50	60	80	100	120	160	200

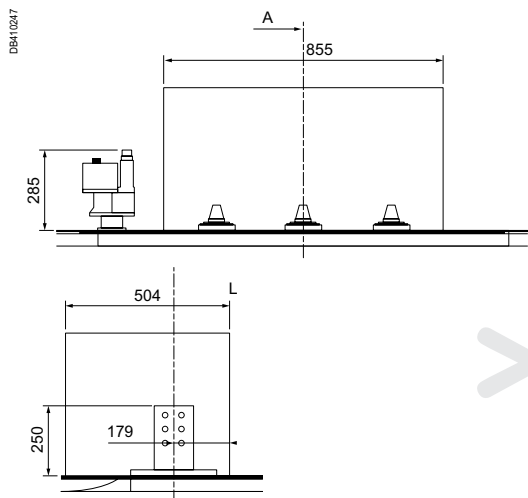

Как заказать?

Пример:

Размеры защитного кожуха для вводного блока KRC3200EL44, подключенного к шкафу трансформатора:

- Расстояние между шинами = 170 мм
- Ширина шины = 120 мм
- Высота = 300 мм
- $X = 170 + 170 + 170 + 120 + 100 = 730$ мм
- $Y = B + 84 = 120 + 84 = 224$ мм
- $M = 300$ мм
- Размеры от трансформатора составляют

$A = 504 - 179 = 325$, $B = 179$, $C = 855 / 2 = 427.5$, $D = 855 / 2 = 427.5$
 $E = 52$, $F = 100$, $G = 5$, $H = 27.5$, $L = 100$, $J = 9$, $K = 12$

KRB0020CR3

A = 325, B = 179, C = 427, D = 428, E = 52, F = 100, G = 5, H = 27, L = 100, J = 9, K = 12, X = 730, Y = 224, M = 300

Если не указана информация об отверстиях (размеры E – K), фланцы или кожухи будут поставлены без отверстий для крепления. Не используйте десятичные дроби: для C = 427.5, D = 427.5 необходимо указать C = 427, D = 428.

CR1 - Защитный фланец IP55

Фланец и болты изготавливаются из нержавеющей стали 316. Прокладки изготавливаются из неопрена.

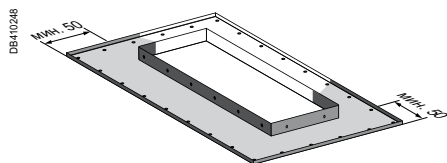

Размер X определяется по размерам между центрами (P, Q, R, S) и толщине (T) или ширине (B) шин вводного блока:

- $X = P + Q + T + 100$ или $X = P + Q + B + 100$ для 3 проводников
- $X = P + Q + R + T + 100$ или $X = P + Q + R + B + 100$ для 4 проводников
- $X = P + Q + R + S + T + 100$ или $X = P + Q + R + S + B + 100$ для 5 проводников

Размер Y определяется по ширине эпоксидной смолы вводного блока. Для определения корректного значения от вводного блока см. таблицу ниже.

Данные, используемые для определения размера Y фланца

ER●1	H	EL●1	H
ER●2	H	EL●2	H
ER●3	H	EL●3	B + W + 30
ER●4	B + 85	EL●4	Y
ER●5	Y + T + 40	EL●5	Y
ER●6	Y		
ER●7	Y		
ER●8	Y		

Тип	KRA	KRC	№ по каталогу
На заказ	0800 - 1250	1000 - 1600	KRB0010CR1
	1600 - 2500	2000 - 3200	KRB0020CR1
	3200 - 5000	4000 - 6300	KRB0030CR1

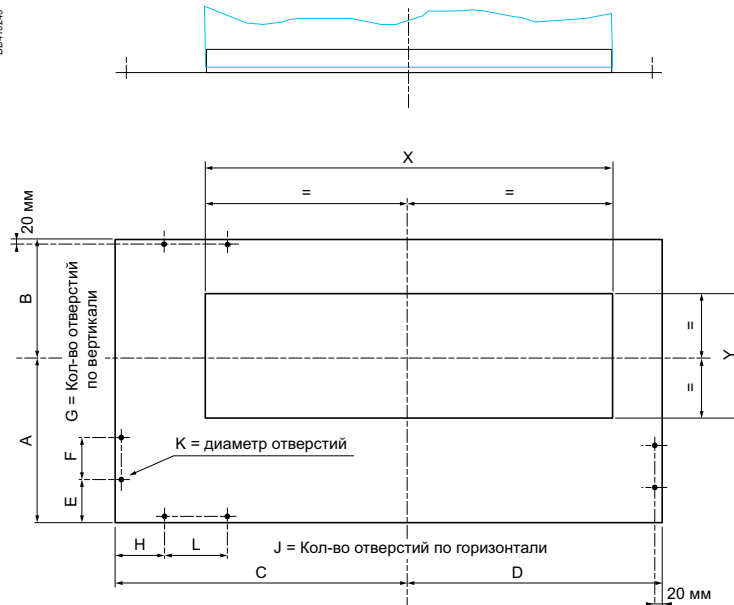

K = диаметр отверстий = диаметр винтов + 4 мм.

CR2 - Защитный фланец с компенсатором IP55

Фланец и болты изготавливаются из нержавеющей стали 316.
Компенсатор и прокладки изготавливаются из неопрена.

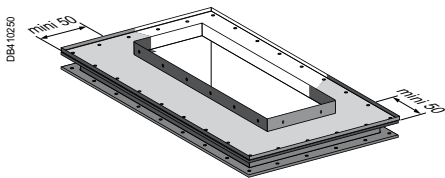

Размер **X** определяется по размерам между центрами (P, Q, R, S) и толщине (T) или ширине (B) шин вводного блока:

- $X = P + Q + T + 100$ или $X = P + Q + B + 100$ для 3 проводников
- $X = P + Q + R + T + 100$ или $X = P + Q + R + B + 100$ для 4 проводников
- $X = P + Q + R + S + T + 100$ или $X = P + Q + R + S + B + 100$ для 5 проводников

Размер **Y** определяется по ширине эпоксидной смолы вводного блока. Для определения корректного значения от вводного блока см. таблицу ниже.

Данные, используемые для определения размера Y фланца

ER●1	H	EL●1	H
ER●2	H	EL●2	H
ER●3	H	EL●3	B + W + 30
ER●4	B + 85	EL●4	Y
ER●5	Y + T + 40	EL●5	Y
ER●6	Y		
ER●7	Y		
ER●8	Y		

Тип	KRA	KRC	№ по каталогу
На заказ	0800 - 1250	1000 - 1600	KRB0010CR2
	1600 - 2500	2000 - 3200	KRB0020CR2
	3200 - 5000	4000 - 6300	KRB0030CR2

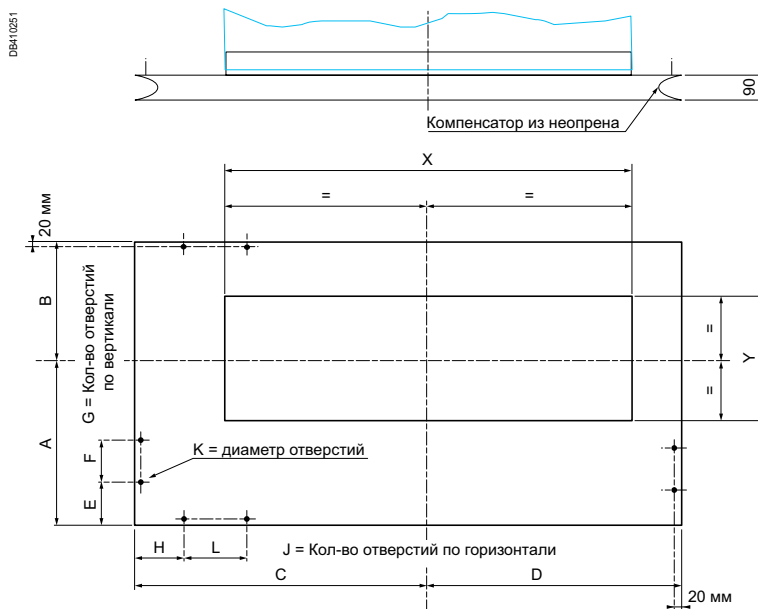

K = диаметр отверстий = диаметр винтов + 4 мм.

CR3 - Защитный кожух

Кожух и болты изготавливаются из нержавеющей стали 316.
Компенсатор и прокладки изготавливаются из неопрена.

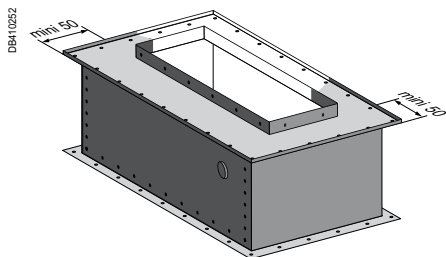

Размер X определяется по размерам между центрами (P, Q, R, S) и толщине (T) или ширине (B) шин вводного блока:

- $X = P + Q + T + 100$ или $X = P + Q + B + 100$ для 3 проводников
- $X = P + Q + R + T + 100$ или $X = P + Q + R + B + 100$ для 4 проводников
- $X = P + Q + R + S + T + 100$ или $X = P + Q + R + S + B + 100$ для 5 проводников

Размер Y определяется по ширине эпоксидной смолы вводного блока. Для определения корректного значения от вводного блока см. таблицу ниже.

Данные, используемые для определения размера Y кожуха

ER●1	H	EL●1	H
ER●2	H	EL●2	H
ER●3	H	EL●3	B + W + 30
ER●4	B + 85	EL●4	Y
ER●5	Y + T + 40	EL●5	Y
ER●6	Y		
ER●7	Y		
ER●8	Y		

Тип	KRA	KRC	№ по каталогу
На заказ	0800 - 1250	1000 - 1600	KRB0010CR3
	1600 - 2500	2000 - 3200	KRB0020CR3
	3200 - 5000	4000 - 6300	KRB0030CR3

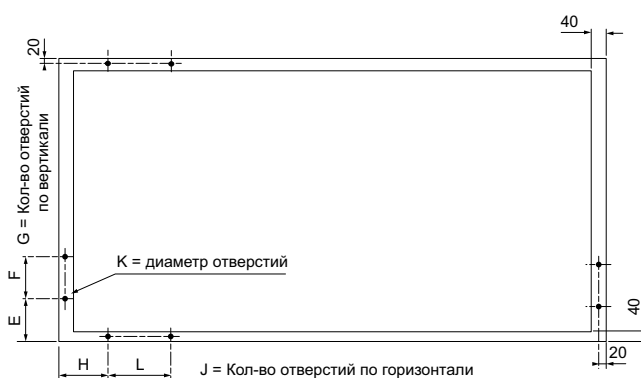
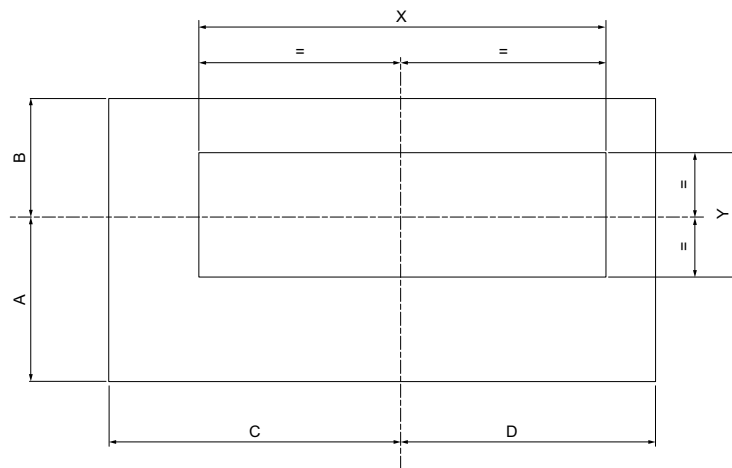
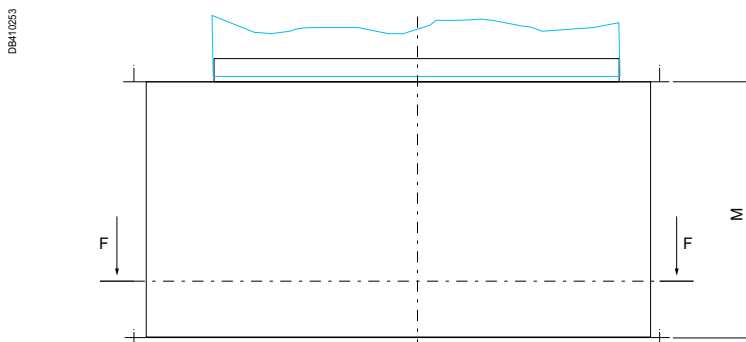

K = диаметр отверстий = диаметр винтов + 4 мм.

CR4 - Защитный кожух с компенсатором IP55

Кожух и болты изготавливаются из нержавеющей стали 316.
Компенсатор и прокладки изготавливаются из неопрена.

Тип	KRA	KRC	№ по каталогу
На заказ	0800 - 1250	1000 - 1600	KRB0010CR4
	1600 - 2500	2000 - 3200	KRB0020CR4
	3200 - 5000	4000 - 6300	KRB0030CR4

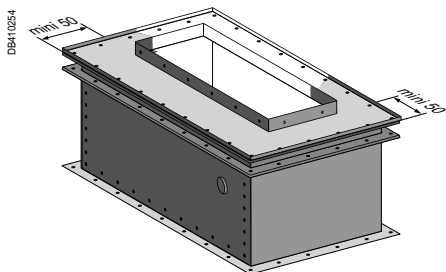

Размер X определяется по размерам между центрами (P, Q, R, S) и толщине (T) или ширине (B) шин вводного блока:

■ $X = P + Q + T + 100$ или $X = P + Q + B + 100$ для 3 проводников

■ $X = P + Q + R + T + 100$ или $X = P + Q + R + B + 100$ для 4 проводников

■ $X = P + Q + R + S + T + 100$ или $X = P + Q + R + S + B + 100$ для 5 проводников

Размер Y определяется по ширине эпоксидной смолы вводного блока. Для определения корректного значения от вводного блока см. таблицу ниже.

Данные, используемые для определения размера Y кожуха

ER●1	H	EL●1	H
ER●2	H	EL●2	H
ER●3	H	EL●3	B + W + 30
ER●4	B + 85	EL●4	Y
ER●5	Y + T + 40	EL●5	Y
ER●6	Y		
ER●7	Y		
ER●8	Y		

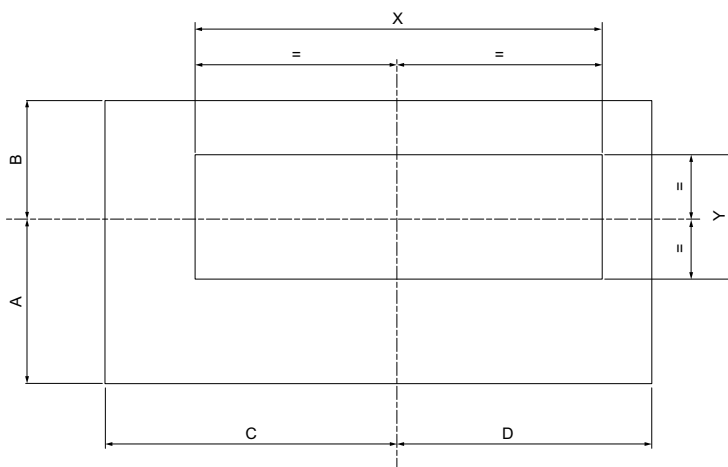
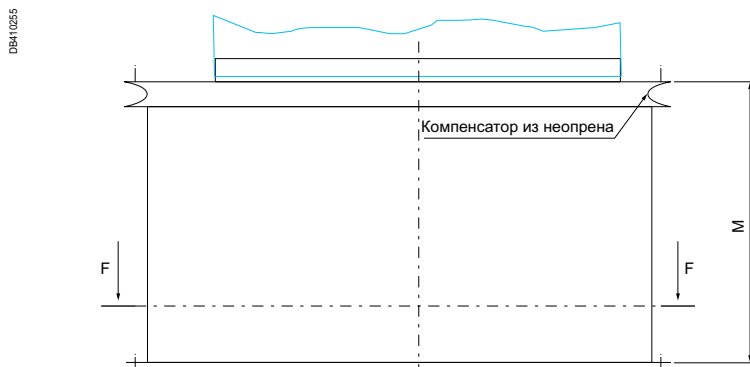

K = диаметр отверстий = диаметр винтов + 4 мм.

CR5 - Защитный кожух для трансформатора

Для возможности будущей замены трансформатора выводы должны быть защищены отдельным кожухом. Если трансформатор поставляется без собственного кожуха, необходимо использовать каталожный номер с дополнительным кожухом.

Кожух и болты изготавливаются из нержавеющей стали 316. Прокладки изготавливаются из неопрена.

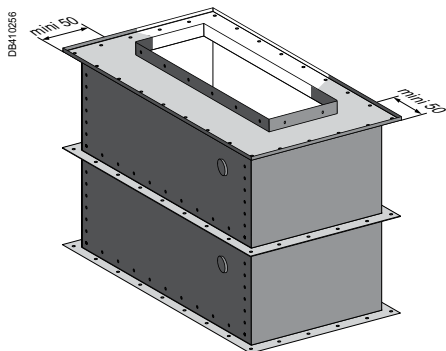

Размер X определяется по размерам между центрами (P, Q, R, S) и толщине (T) или ширине (B) шин вводного блока:

- $X = P + Q + T + 100$ или $X = P + Q + B + 100$ для 3 проводников
- $X = P + Q + R + T + 100$ или $X = P + Q + R + B + 100$ для 4 проводников
- $X = P + Q + R + S + T + 100$ или $X = P + Q + R + S + B + 100$ для 5 проводников

Размер Y определяется по ширине эпоксидной смолы вводного блока. Для определения корректного значения от вводного блока см. таблицу ниже.

Данные, используемые для определения размера Y кожуха

ER●1	H	EL●1	H
ER●2	H	EL●2	H
ER●3	H	EL●3	B + W + 30
ER●4	B + 85	EL●4	Y
ER●5	Y + T + 40	EL●5	Y
ER●6	Y		
ER●7	Y		
ER●8	Y		

Тип	KRA	KRC	№ по каталогу
На заказ	0800 - 1250	1000 - 1600	KRB0010CR5
	1600 - 2500	2000 - 3200	KRB0020CR5
	3200 - 5000	4000 - 6300	KRB0030CR5

DB410257

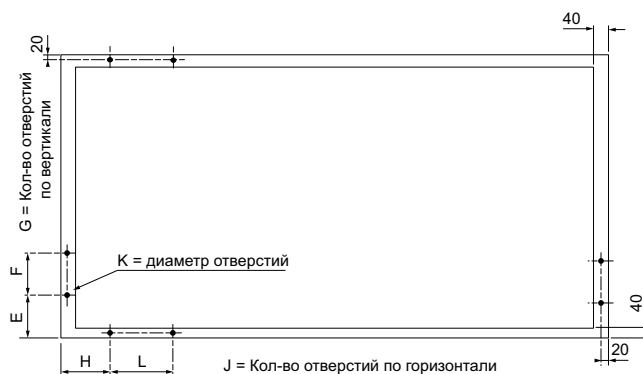
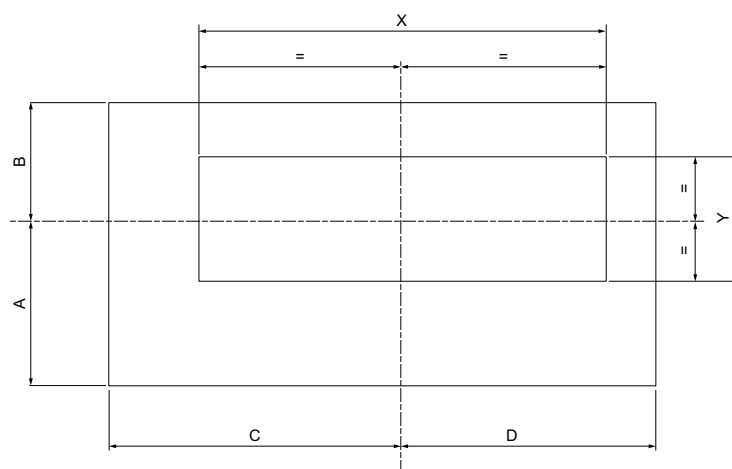
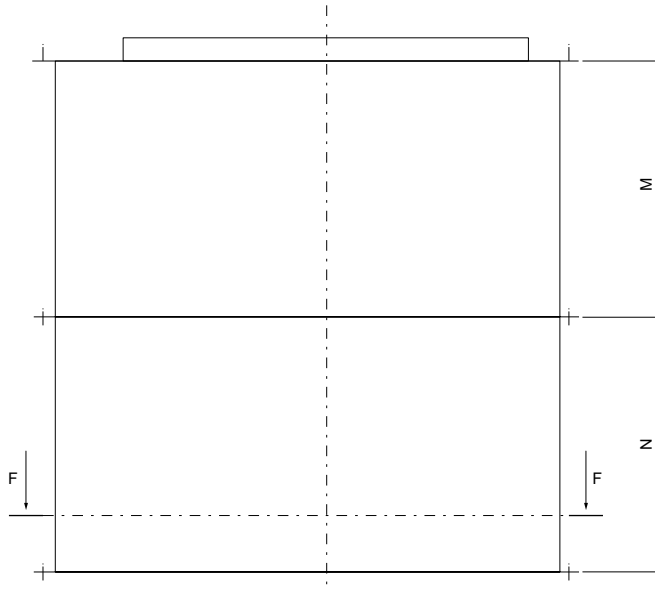

CR6 - Защитный кожух для трансформатора IP55

Для возможности будущей замены трансформатора выводы должны быть защищены отдельным кожухом. Если трансформатор поставляется без собственного кожуха, необходимо использовать каталожный номер с дополнительным кожухом.

Кожух и болты изготавливаются из нержавеющей стали 316. Компенсатор и прокладки изготавливаются из неопрена.

Тип	KRA	KRC	№ по каталогу
На заказ	0800 - 1250	1000 - 1600	KRB0010CR6
	1600 - 2500	2000 - 3200	KRB0020CR6
	3200 - 5000	4000 - 6300	KRB0030CR6

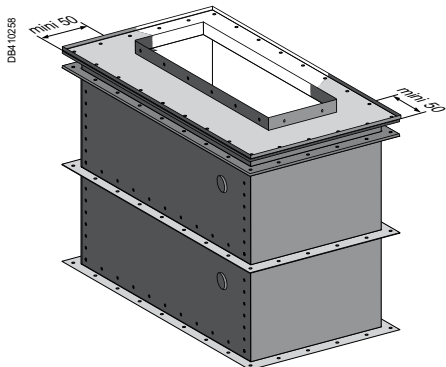

Размер X определяется по размерам между центрами (P, Q, R, S) и толщине (T) или ширине (B) шин вводного блока:
 ■ $X = P + Q + T + 100$ или $X = P + Q + B + 100$ для 3 проводников
 ■ $X = P + Q + R + T + 100$ или $X = P + Q + R + B + 100$ для 4 проводников
 ■ $X = P + Q + R + S + T + 100$ или $X = P + Q + R + S + B + 100$ для 5 проводников

Размер Y определяется по ширине эпоксидной смолы вводного блока. Для определения корректного значения от вводного блока см. таблицу ниже.

Данные, используемые для определения размера Y кожуха

ER●1	H	EL●1	H
ER●2	H	EL●2	H
ER●3	H	EL●3	B + W + 30
ER●4	B + 85	EL●4	Y
ER●5	Y + T + 40	EL●5	Y
ER●6	Y		
ER●7	Y		
ER●8	Y		

DBN10259

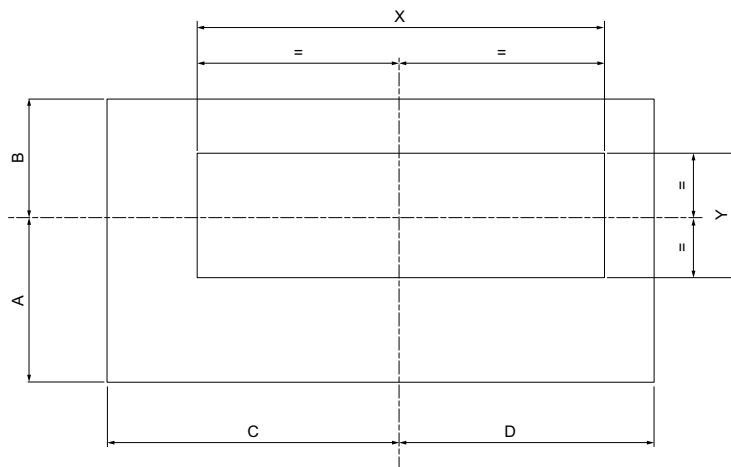
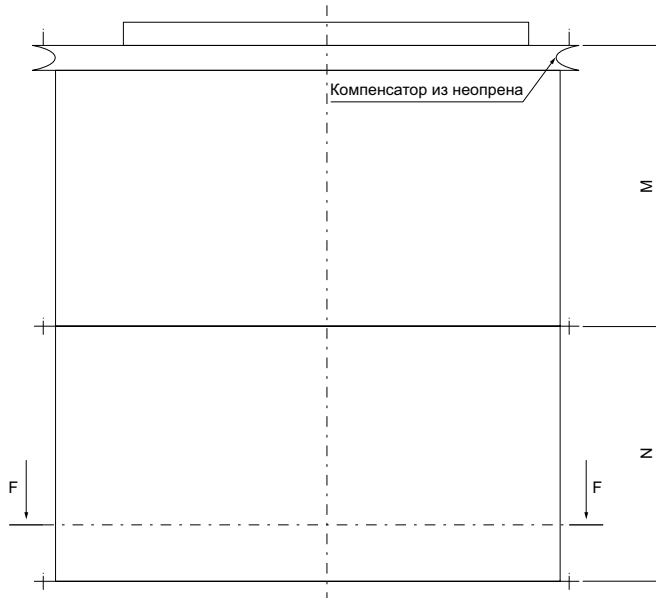

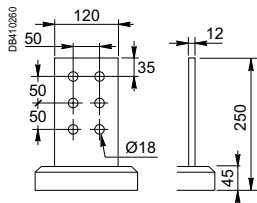

Как заказать?

Пример:

Подключение вводного блока KRC3200ER41 к трансформатору.

- Длина шины: 400 мм
- Расстояние между отверстиями: см. рисунок
- Ширина шины: 120 мм
- Контактная поверхность: луженая медь

KRB0120YC205T

L = 400, A = 50, B = 25, C = 25, D = 50, E = 3, F = 2

YC1 - Соединительные гибкие шины

Тип	Контактная поверхность	Ширина (мм)	Толщина (мм)	Длина (мм)	Сечение (мм ²)	№ по каталогу	Масса (кг)
Стандартный	Медь	60	10	310	600	KRB0060YC110B	1.7
		80	10	310	800	KRB0080YC110B	2.2
		100	10	310	1000	KRB0100YC110B	2.8
		120	10	310	1200	KRB0120YC110B	3.3
	Луженая медь	60	10	310	600	KRB0060YC110T	1.7
		80	10	310	800	KRB0080YC110T	2.2
		100	10	310	1000	KRB0100YC110T	2.8
		120	10	310	1200	KRB0120YC110T	3.3
	Посеребренная медь	60	10	310	600	KRB0060YC110S	1.7
		80	10	310	800	KRB0080YC110S	2.2
		100	10	310	1000	KRB0100YC110S	2.8
		120	10	310	1200	KRB0120YC110S	3.3

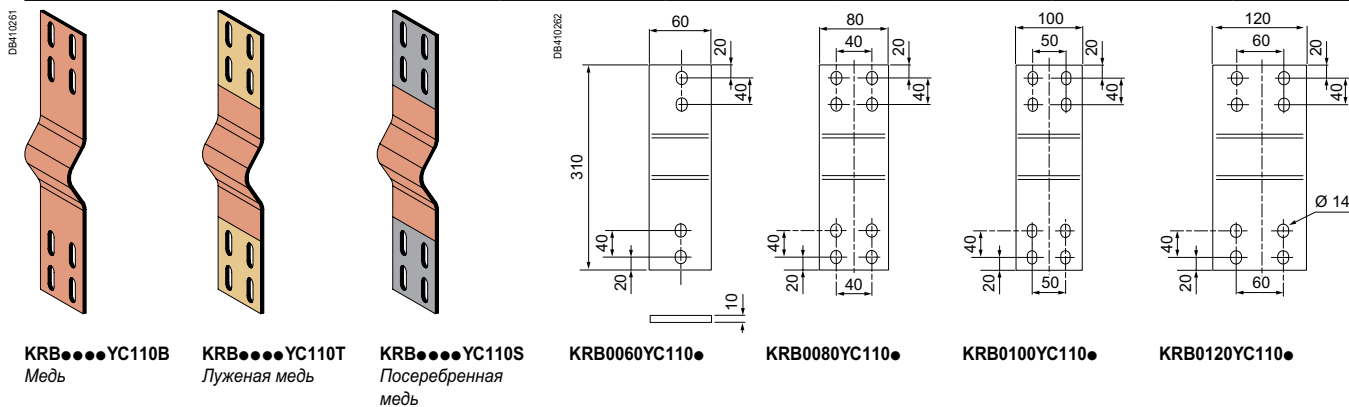

KRB●●●●YC110B
Медь

KRB●●●●YC110T
Луженая медь

KRB●●●●YC110S
Посеребренная медь

KRB0060YC110●

KRB0080YC110●

KRB0100YC110●

KRB0120YC110●

Принадлежности для подключения

УС2 - Соединительные гибкие шины на заказ

Тип	Контактная поверхность	Ширина (мм)	Толщина (мм)	Длина (мм)	Сечение (мм ²)	№ по каталогу	Масса (кг)
На заказ	Медь	60	5	310 - 500	300	KRB0060YC205B	1.3
		80	5	310 - 500	400	KRB0080YC205B	1.8
		100	5	310 - 500	500	KRB0100YC205B	2.2
		120	5	310 - 500	600	KRB0120YC205B	2.7
	Луженая медь	60	5	310 - 500	300	KRB0060YC205T	1.3
		80	5	310 - 500	400	KRB0080YC205T	1.8
		100	5	310 - 500	500	KRB0100YC205T	2.2
		120	5	310 - 500	600	KRB0120YC205T	2.7
	Посеребренная медь	60	5	310 - 500	300	KRB0060YC205S	1.3
		80	5	310 - 500	400	KRB0080YC205S	1.8
		100	5	310 - 500	500	KRB0100YC205S	2.2
		120	5	310 - 500	600	KRB0120YC205S	2.7

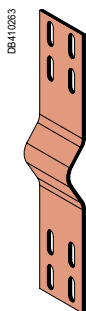

KRB●●●●YC205B
Медь



KRB●●●●YC205T
Луженая медь

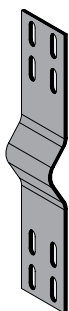

KRB●●●●YC205S
Посеребренная медь

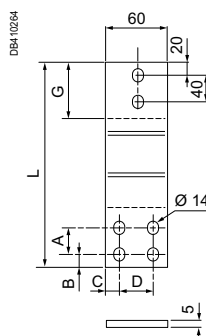

KRB0060YC205●

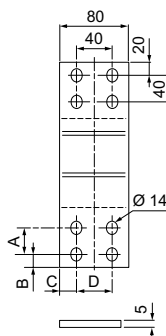

KRB0080YC205●

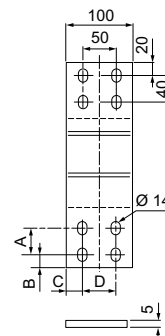

KRB0100YC205●

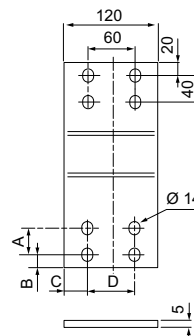

KRB0120YC205●

E = Кол-во отверстий по вертикали
F = Кол-во отверстий по горизонтали
G = Ширина контактной поверхности

L	D
A	E
B	F
C	G

Если данные по количеству и расположению отверстий не заполнены, шины будут поставлены без отверстий.

УС3 - Соединительные гибкие шины на заказ

Тип	Контактная поверхность	Ширина (мм)	Толщина (мм)	Длина (мм)	Сечение (мм ²)	№ по каталогу	Масса (кг)
На заказ	Медь	60	5	310 - 500	300	KRB0060YC305B	1.3
		80	5	310 - 500	400	KRB0080YC305B	1.8
		100	5	310 - 500	500	KRB0100YC305B	2.2
		120	5	310 - 500	600	KRB0120YC305B	2.7
	Луженая медь	60	5	310 - 500	300	KRB0060YC305T	1.3
		80	5	310 - 500	400	KRB0080YC305T	1.8
		100	5	310 - 500	500	KRB0100YC305T	2.2
		120	5	310 - 500	600	KRB0120YC305T	2.7
	Посеребренная медь	60	5	310 - 500	300	KRB0060YC305S	1.3
		80	5	310 - 500	400	KRB0080YC305S	1.8
		100	5	310 - 500	500	KRB0100YC305S	2.2
		120	5	310 - 500	600	KRB0120YC305S	2.7

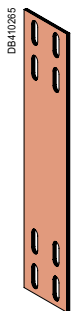

KRB●●●●YC305B
Медь



KRB●●●●YC305T
Луженая медь



KRB●●●●YC305S
Посеребренная медь

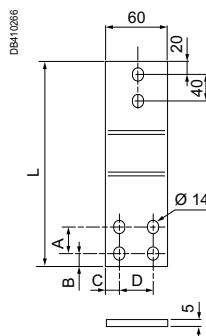

KRB0060YC305●

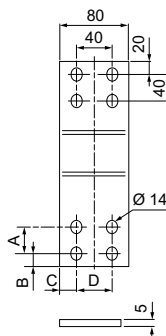

KRB0080YC305●

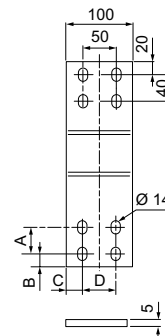

KRB0100YC305●

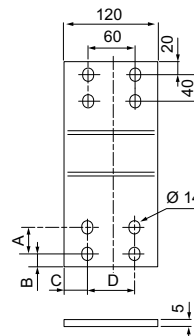

KRB0120YC305●

E = Кол-во отверстий по вертикали
F = Кол-во отверстий по горизонтали

L	D
A	E
B	F
C	

Если данные по количеству и расположению отверстий не заполнены, шины будут поставлены без отверстий.

YB1 - Комплект болтов

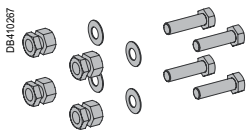

Тип	Размер болта	№ по каталогу	Масса (кг)
Комплект из 8 болтов M12 из нержавеющей стали, включая болты, гайки и шайбы	M12-40	KRB0040YB112	0.6
	M12-50	KRB0050YB112	0.7
	M12-60	KRB0060YB112	0.8
	M12-70	KRB0070YB112	0.8
	M12-80	KRB0080YB112	0.9
	M12-100	KRB0100YB112	1.0
	M12-120	KRB0120YB112	1.2

SJ - Демообразец соединительного блока



Тип	Номинальный ток (А)	№ по каталогу	Масса (кг)
1 элемент	KRA1000	KRA1000SJ41	9
	KRC1350	KRC1350SJ41	11

SE - Демообразец концевой заглушки

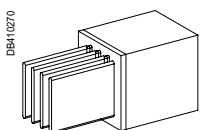

Тип	Ном. ток (А)	№ по каталогу	Масса (кг)
1 элемент	KRA1000	KRA1000SE41	4
	KRC1350	KRC1350SE41	5

Размеры и количество подключений

- 1- Определите ширину (В) контактной площадки вводного блока
- 2- Используйте таблицу 1 для выбора корректного каталожного номера гибких шин
- 3- По таблице 2 определите количество гибких шин на фазу
- 4- Определите толщину (Т) контактной площадки вводного блока
- 5- Выберите длину комплекта болтов

Таблица 1

Контактные площадки (В)							
40	50	60	80	100	120	160	200
Гибкие шины							
KRB0060YC●●●●	KRB0080YC●●●●	KRB0100YC●●●●	KRB0120YC●●●●	KRB0080YC●●●●	KRB0100YC●●●●		

Контактные площадки (В)			
240	350	430	510
Гибкие шины			
KRB0120YC●●●●	KRB0080YC●●●●	KRB0100YC●●●●	KRB0120YC●●●●

Таблица 2

Количество гибких шин на фазу								
Ном. ток (А)	Максимальная плотность тока = 1.4 А/мм ²							
	KRB0060YC●05●	KRB0060YC●10●	KRB0080YC●05●	KRB0080YC●10●	KRB0100YC●05●	KRB0100YC●10●	KRB0120YC●05●	KRB0120YC●10●
	60X5 300 мм ²	60X10 600 мм ²	80X5 400 мм ²	80X10 800 мм ²	100X5 500 мм ²	100X10 1000 мм ²	120X5 600 мм ²	120X10 1200 мм ²
KRA0800	2	1						
KRA1000	3	2	2	1				
KRA1250	3	2	3	2	2	1		
KRA1600	4	2	3	2	3	2	2	1
KRA2000			4	2	3	2	3	2
KRA2500			5	3	4	2	3	2
KRA3200			6	3	5	3	4	2
KRA4000			8	4	6	3	5	3
KRA5000			9	5	8	4	6	3
KRC1000	3	2						
KRC1350	4	2	3	2				
KRC1600	4	2	3	2	3	2		
KRC2000	5	3	4	2	3	2	3	2
KRC2500			5	3	4	2	3	2
KRC3200			6	3	5	3	4	2
KRC4000			8	4	6	3	5	3
KRC5000			9	5	8	4	6	3
KRC6300			12	6	10	5	8	4

Характеристики Canalis KRA С алюминиевыми проводниками

	Обозначение	Един. измер.	Номинальный ток шинпровода (А)									
			KRA0800	KRA1000	KRA1250	KRA1600	KRA2000	KRA2500	KRA3200	KRA4000	KRA5000	
Общие характеристики												
Соответствие стандартам			МЭК 61439-1 и МЭК 61439-6									
Степень защиты	IP		68									
Механическая стойкость	IK		10									
Номинальный ток при температуре окружающей среды 35°C	I _{nc}	А	800	1000	1250	1600	2000	2500	3200	4000	5000	
Номинальное напряжение изоляции	U _i	В	1000									
Номинальное рабочее напряжение	U _e	В	1000									
Рабочая частота	f	Гц	50 / 60 (за информацией о частоте 60–400 Гц обращайтесь в Schneider Electric)									
Стойкость к короткому замыканию												
Кратковременно допустимый ток короткого замыкания (t = 1 с)	I _{cw}	кА	27	27	53	53	65	80	100	100	100	
Допустимый пиковый ток	I _{pk}	кА	56	56	117	117	143	176	220	220	220	
Максимальная термическая стойкость I ² t (t = 1 с)	I ² t	А ² .с10 ⁶	729	729	2809	2809	4225	6400	10000	10000	10000	
Характеристики проводников												
Среднее сопротивление при температуре окружающей среды 20°C	R ₂₀	мОм/м	0.081	0.06	0.048	0.03	0.024	0.02	0.015	0.012	0.01	
Среднее активное сопротивление при I _{nc} , 35°C	R ₁	мОм/м	0.096	0.074	0.059	0.036	0.029	0.026	0.019	0.015	0.013	
Среднее реактивное сопротивление при I _{nc} , 35°C, 50 Гц	X ₁	мОм/м	0.026	0.055	0.05	0.046	0.031	0.029	0.024	0.026	0.023	
Среднее полное сопротивление при I _{nc} , 35°C, 50 Гц	Z ₁	мОм/м	0.102	0.094	0.079	0.059	0.043	0.038	0.031	0.03	0.026	
Характеристики аварийного контура												
Ph/PE при 20°C	Среднее активное сопротивление	R _{0 ph/PE}	мОм/м	0.257	0.198	0.159	0.097	0.08	0.068	0.051	0.041	0.034
	Среднее реактивное сопротивление	X _{0 ph/PE}	мОм/м	0.529	0.355	0.284	0.22	0.212	0.204	0.197	0.192	0.167
	Среднее полное сопротивление	Z _{0 ph/PE}	мОм/м	0.588	0.407	0.325	0.24	0.227	0.215	0.204	0.196	0.17
Ph/N при 20°C	Среднее активное сопротивление	R _{0 ph/N}	мОм/м	0.193	0.149	0.119	0.073	0.06	0.051	0.038	0.03	0.025
	Среднее реактивное сопротивление	X _{0 ph/N}	мОм/м	0.155	0.147	0.118	0.091	0.116	0.118	0.093	0.084	0.068
	Среднее полное сопротивление	Z _{0 ph/N}	мОм/м	0.247	0.209	0.167	0.117	0.131	0.129	0.1	0.089	0.073
Дополнительные характеристики												
Падение напряжения	Общее падение напряжения выражено в Вольтах (В) на 100 метров и на 1 Ампер (А) при 50 Гц с равномерно распределенной вдоль линии нагрузкой. Эта таблица расчета применяется для трехфазной нагрузки. Для однофазной нагрузки значения, приведенные в таблице, делятся на 1,732.											
Для cos φ	1		0.0166	0.0128	0.0102	0.0062	0.0050	0.0045	0.0033	0.0026	0.0023	
	0.9		0.0169	0.0157	0.0130	0.0091	0.0069	0.0062	0.0048	0.0043	0.0038	
	0.8		0.0160	0.0160	0.0134	0.0098	0.0072	0.0066	0.0051	0.0048	0.0042	
	0.7		0.0149	0.0158	0.0133	0.0101	0.0074	0.0067	0.0053	0.0050	0.0044	
Средняя масса												
3/4/5 проводников		кг/м	21/22/22	26/29/35	30/34/40	43/48/58	52/58/69	61/68/81	85/95/113	102/115/137	120/135/161	
Значение нагрузки во время пожара												
		кВт·ч/м	11.8	15.7	19.2	31.4	35	37.3	62.8	70.1	74.5	
Радиочастотное электромагнитное поле												
Индукция генерируемого шинпроводом магнитного поля на расстоянии 1 м от него	В	нТл	8.79	12.42	14.68	17.30	22.10	27.94	37.09	44.03	58.44	

	Обозначение	Един. измер.	Номинальный ток шинпровода (А)								
			KRC1000	KRC1350	KRC1600	KRC2000	KRC2500	KRC3200	KRC4000	KRC5000	KRC6300
Общие характеристики											
Соответствие стандартам			МЭК 61439-1 и МЭК 61439-6								
Степень защиты	IP		68								
Механическая стойкость	IK		10								
Номинальный ток при температуре окружающей среды 35°C	I _{nc}	А	1000	1350	1600	2000	2500	3200	4000	5000	6300
Номинальное напряжение изоляции	U _i	В	1000								
Номинальное рабочее напряжение	U _e	В	1000								
Рабочая частота	f	Гц	50 / 60 (за информацией о частоте 60–400 Гц обращайтесь в Schneider Electric)								

Стойкость к короткому замыканию

	Обозначение	Един. измер.	KRC1000	KRC1350	KRC1600	KRC2000	KRC2500	KRC3200	KRC4000	KRC5000	KRC6300
Кратковременно допустимый ток короткого замыкания (t = 1 с)	I _{cw}	кА	38	38	65	80	80	100	100	125	125
Допустимый пиковый ток	I _{pk}	кА	80	80	143	176	176	220	220	275	275
Максимальная термическая стойкость I ² t (t = 1 с)	I ² t	А ² .с10 ⁶	1444	1444	4225	4225	6400	6400	10000	10000	10000

Характеристики проводников

	Обозначение	Един. измер.	KRC1000	KRC1350	KRC1600	KRC2000	KRC2500	KRC3200	KRC4000	KRC5000	KRC6300
Среднее сопротивление при температуре окружающей среды 20°C	R ₂₀	мОм/м	0.049	0.039	0.031	0.021	0.017	0.015	0.01	0.008	0.006
Среднее активное сопротивление при I _{nc} , 35°C	R ₁	мОм/м	0.062	0.05	0.04	0.025	0.02	0.018	0.013	0.01	0.008
Среднее реактивное сопротивление при I _{nc} , 35 °C, 50 Гц	X ₁	мОм/м	0.069	0.051	0.046	0.034	0.031	0.029	0.014	0.013	0.011
Среднее полное сопротивление при I _{nc} , 35 °C, 50 Гц	Z ₁	мОм/м	0.092	0.071	0.061	0.042	0.037	0.034	0.019	0.016	0.014

Характеристики аварийного контура

Условия	Тип сопротивления	Обозначение	Един. измер.	KRC1000	KRC1350	KRC1600	KRC2000	KRC2500	KRC3200	KRC4000	KRC5000	KRC6300
Ph/PE при 20°C	Среднее активное сопротивление	R _{0 ph/PE}	мОм/м	0.173	0.142	0.116	0.078	0.064	0.053	0.046	0.038	0.031
	Среднее реактивное сопротивление	X _{0 ph/PE}	мОм/м	0.193	0.164	0.139	0.101	0.086	0.073	0.067	0.057	0.048
	Среднее полное сопротивление	Z _{0 ph/PE}	мОм/м	0.259	0.217	0.182	0.128	0.107	0.09	0.082	0.068	0.057
Ph/N при 20°C	Среднее активное сопротивление	R _{0 ph/N}	мОм/м	0.117	0.094	0.075	0.048	0.038	0.031	0.022	0.018	0.014
	Среднее реактивное сопротивление	X _{0 ph/N}	мОм/м	0.16	0.136	0.116	0.084	0.071	0.06	0.054	0.046	0.039
	Среднее полное сопротивление	Z _{0 ph/N}	мОм/м	0.198	0.165	0.138	0.096	0.081	0.068	0.059	0.049	0.041

Дополнительные характеристики

Падение напряжения	Общее падение напряжения выражено в Вольтах (В) на 100 метров и на 1 Ампер (А) при 50 Гц с равномерно распределенной вдоль линии нагрузкой. Эта таблица расчета применяется для трехфазной нагрузки. Для однофазной нагрузки значения, приведенные в таблице, делятся на 1,732.										
Для cos φ	1	0.011	0.009	0.007	0.004	0.003	0.003	0.002	0.002	0.001	
	0.9	0.015	0.012	0.010	0.006	0.005	0.005	0.003	0.003	0.002	
	0.8	0.016	0.012	0.010	0.007	0.006	0.006	0.003	0.003	0.002	
	0.7	0.016	0.012	0.011	0.007	0.006	0.006	0.003	0.003	0.002	

Средняя масса

3/4/5 проводников	кг/м	30/31/34	36/41/49	43/48/59	64/72/87	77/87/105	92/103/125	126/142/172	155/174/211	182/205/249
-------------------	------	----------	----------	----------	----------	-----------	------------	-------------	-------------	-------------

Значение нагрузки во время пожара

	кВт·ч/м	11.8	18.7	22.8	27.5	32	36.7	55	64.1	73.3
--	---------	------	------	------	------	----	------	----	------	------

Радиочастотное электромагнитное поле

Индукция генерируемого шинпроводом магнитного поля на расстоянии 1 м от него	В	нТл	8.79	11.50	14.68	17.30	22.10	27.94	37.09	44.03	58.44
--	---	-----	------	-------	-------	-------	-------	-------	-------	-------	-------

Убедитесь, что шинопровод Canalis KR подходит для вашей области применения:



	Стандартные области применения	Риск погружения	Риск взрыва (ATEX)	Химически агрессивная среда	Необходима огнестойкость
Распределение электроэнергии в помещении	Canalis KT	Свяжитесь с Вашим поставщиком			
Передача энергии в помещении	Canalis KT	Canalis KR	-	Canalis KR	Canalis KR
Передача энергии вне помещения	Canalis KR	Canalis KR	-	Canalis KR	-

Степень защиты

- Canalis KT = IP55
- Canalis KR = IP68

Стандарт МЭК 60529 определяет степень защиты, обеспечиваемую кожухами электрооборудования, от случайного касания с токоведущими частями и от проникновения инородных твердых частиц или воды.

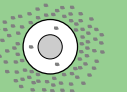
Первая цифра: характеризует защиту оборудования от проникновения твердых тел и защиту персонала от прямого контакта с токоведущими частями.

Защита оборудования	Защита персонала		
Пылезащищенность (отсутствие вредных отложений)	Защита от прямого контакта проводом Ø 1 мм	5	
Пыленепроницаемость	Защита от прямого контакта проводом Ø 1 мм	6	

Вторая цифра: характеризует защиту оборудования от проникновения воды с вредным воздействием.

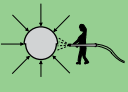
Защита оборудования			
Защита от струй воды со всех сторон Продолжительность испытаний: 1 мин/м ² кожуха	5		DD210010
Защита от динамического воздействия потоков воды и волн	6		DD210011
Защита при кратковременном погружении в воду	7		DD210012
Защита при длительном погружении и при соблюдении условий, указанных заводом-изготовителем	8		DD210013

Характеристики в случае пожара

В соответствии с требованиями стандартов МЭК61439-6, шинопровод Canalis KR соответствует:

Устойчивость к распространению пламени

Испытание применимо ко всем типам и размерам шинопроводов и характеризует устойчивость к распространению пламени. Испытание должно проводиться в соответствии с требованиями МЭК 60332-3-10, с временем воздействия пламени – 40 минут. Такие характеристики требуются в соответствии со стандартом на шинопроводы МЭК 61439-6. Canalis KR соответствует данным требованиям.

Огнестойкость в перекрытиях зданий

Испытание применимо для шинопроводов с пожарными перегородками, предназначенными для предотвращения распространения пожара через перекрытия здания. Испытание должно проводиться в соответствии с ISO 834-1 с номиналом огнестойкости в 60, 90, 120, 180 или 240 мин.

Стандарт на шинопроводы МЭК 61439-6 требует от производителя подтверждать эти характеристики испытаниями.

Canalis KR в несколько раз превышает требуемые стандартом характеристики, в зависимости от применяемого решения.

Серия	Решение	DIN 4102-9
KRA или KRC	Стандартный продукт	60 мин (S60)
	С внешним комплектом противопожарного барьера (CF)	120 мин (S120)

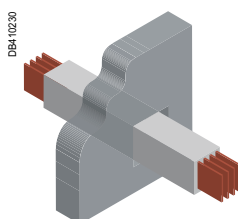

Стандартный продукт

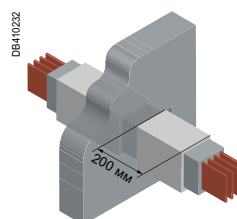

Огненный барьер (Promatec 200)

Соединение двух секций должно находиться вне стены или перекрытия.

В дополнение к стандарту МЭК 61439-6 может требоваться сохранение целостности цепи.

Целостность цепи в случае пожара

В случае возникновения пожара электроустановки здания должны продолжать работать для обеспечения эвакуации людей и максимальной эффективности работы пожарных и спасательных служб.

Системы сигнализации, аварийного освещения, лифты, водяные насосы спринклерных систем должны оставаться работоспособными в течение как минимум 30 минут.

Системы вентиляции эвакуационных лестничных пролетов, привода лифтов и машзала пожарных лифтов должны продолжать работать в течение как минимум 90 минут.

Шинопроводы зачастую являются основной системой питания таких установок.

Для выполнения данной задачи система шинопроводов должна быть огнестойкой для сохранения целостности цепей.

Canalis KR прошел испытания в условиях пожара. Продукт соответствует международному стандарту МЭК 60331 и стандарту Германии DIN 4102-12.

Серии	Решение	Стандарты	
		DIN 4102-12	МЭК 60331
KRA	Только эпоксидная изоляция	Не тестировалось	180 мин
	Эпоксидная изоляция + Promat (секции FT, FP, FC)	90 мин (E90)	Не тестировалось
KRC	Только эпоксидная изоляция	30 мин (E30)	180 мин
	Эпоксидная изоляция + Promat (секции FT, FP, FC)	90 мин (E90)	Не тестировалось

Огнестойкие элементы (коды FT, FP и FC) также имеют изоляционную обшивку Promat. Проводники огнестойких элементов имеют большее сечение из-за наличия изоляционной обшивки и для обеспечения лучшего отвода тепла. Коэффициент = 0,8. Для облегчения выбора огнестойких элементов была создана система каталожных номеров Canalis KR.

Например: номинальный ток шинопровода = 4000 А.

Каталожный номер для стандартного неогнестойкого угла с установкой «на ребро»: KRA4000LC430 / поперечное сечение: 460 x 100.

Каталожный номер для огнестойкого угла с установкой «на ребро»: KRA4000FC430 / поперечное сечение: 540 x 100.

В начале или конце огнестойкого участка необходимо использовать секции сужения, например: KRA4000RU4.

В чем разница между стандартами DIN 4012-12 и МЭК 60331-21?

DIN 4012-12 представляет собой стандарт Германии, используемый для описания целостности цепей в системах электрических кабелей напряжением до 1 кВ в случае пожара. Данный стандарт также четко описывает испытания систем шинопроводов. Образец испытывается в печи с температурой в 1000 °С. Только системы шинопроводов с огнезащитной изоляционной обшивкой, как Promat, могут выдержать воздействие нагрева со всех сторон в течение 90 минут.

МЭК 60331-21 является международным стандартом для кабелей и изолированных линий в случае пожара. В этом стандарте не описаны системы шинопроводов, однако испытания проводятся по той же процедуре, что и для кабелей. Изделие нагревается снизу с температурой приблизительно 750 или 830 °С при помощи газовой горелки в течение определенного периода времени. Данное испытание, проводимое в открытом помещении, оказывает меньшее воздействие на изделие, чем испытание по стандарту Германии.

Расчет номинального тока (In) с учетом коэффициента понижения номинального тока

Допустимый ток как функция температуры окружающей среды

Canalis KR рассчитан на работу при температуре окружающего воздуха не более +40 °C и средней температуре в течение 24 часов не выше +35°C. При превышении указанных значений характеристики шинпровода снижаются. При меньших значениях температуры допустимый ток шинпровода может быть выше.

k1 = коэффициент понижения номинального тока в зависимости от температуры окружающей среды.

Макс. температура окружающей среды, °C	20	25	30	35	40	45	50	55	60
Температура окружающей среды в течение 24 часов, °C	15	20	25	30	35	40	45	50	55
Поправочный коэффициент k1	1.20	1.15	1.10	1.05	1.00	0.96	0.89	0.84	0.78

Canalis KR может эксплуатироваться при температурах окружающей среды от -60 до +60 °C без влияния на механические характеристики системы.

Canalis KR защищен от влаги по всей длине (IP68) и поэтому не требует дополнительной защиты от воды.

При использовании вне помещения со средней температурой 45 °C или выше требуется применение дополнительного солнечного козырька для защиты от повышения температуры из-за воздействия солнечных лучей.

Поправочный коэффициент как функция от высоты над уровнем моря

Canalis KR может использоваться на большой высоте над уровнем моря. В таблице ниже приведены коэффициенты понижения номинального тока в зависимости от высоты над уровнем моря.

k2 = коэффициент понижения номинального тока в зависимости от высоты над уровнем моря

Высота над уровнем моря (м)	0 - 999	1000 - 1999	2000 - 2999	3000 - 3999	выше 4000
Установка в помещении	1	1	0.99	0.96	0.90
Наружная установка	1	0.98	0.94	0.89	0.83

Пример:

Canalis KRA1250 A, установленный вне помещения на высоте 2556 м с максимальной температурой окружающей среды 45 °C

$$I_n = I_b \times k_1 \times k_2 = I_z$$

$$I_n = 1250 \times 0.96 \times 0.94 = 1129 \text{ A}$$

Влияние гармонических искажений

Наличие гармонических искажений при питании нелинейных нагрузок от системы шинпроводов требует понижения токоотводящей способности шинпровода для исключения перегрузки проводника нейтрали.

Влияние частоты сети

Номинальные значения Canalis KR даны для 50 Гц.

При использовании в сетях с частотой 400 Гц к номинальному току должен быть применен коэффициент 85 %.

Выбор и проверка номинального тока шинопровода

Определение номинала шинопровода в соответствии с номинальным током In

KRA - Аллюминиевые проводники		KRC - Медные проводники	
Ном. ток In (A)	Шинопровод	Ном. ток In (A)	Шинопровод
0 - 800	KRA0800	0 - 1000	KRC1000
801 - 1000	KRA1000	1001 - 1350	KRC1250
1001 - 1250	KRA1250	1351 - 1600	KRC1600
1251 - 1600	KRA1600	1601 - 2000	KRC2000
1601 - 2000	KRA2000	2001 - 2500	KRC2500
2001 - 2500	KRA2500	2501 - 3200	KRC3200
2501 - 3200	KRA3200	3201 - 4000	KRC4000
3201 - 4000	KRA4000	4001 - 5000	KRC5000
4001 - 5000	KRA5000	5001 - 6300	KRC6300

Проверка номинала по допустимому падению напряжения

Падение напряжения от начальной до любой точки распределительной сети не должно превышать указанного в таблице ниже значения:

Установка питается от:	Освещение	Другое
Низковольтной распределительной сети общего назначения	3 %	5 %
Высоковольтной распределительной сети	6 %	8 %

Допустимое падение напряжения должно обеспечивать корректную работу нагрузок (смотрите соответствующие руководства на оборудование).

Возьмите в таблице падение напряжения в В/100м/А для выбранного в соответствии с предыдущими этапами шинопровода.

Определите падение напряжения для наихудшего случая, т.е. для наиболее удаленных от источника нагрузок и при самых больших токах.

Если падение напряжения превышает допустимые пределы, выберите больший номинал шинопровода.

Проверьте падение напряжения для нового номинала шинопровода.

Падение межфазного напряжения в Вольтах (В) на 100 метров и на Ампер (А) при 50 Гц с нагрузкой, сконцентрированной на одном конце шинопровода.

Эта таблица расчета применяется для трехфазной нагрузки. Для однофазной нагрузки значения, приведенные в таблице, делятся на 1,732.

	Обозначение	Номинальный ток шинопровода (А)								
		KRA0800	KRA1000	KRA1250	KRA1600	KRA2000	KRA2500	KRA3200	KRA4000	KRA5000
Для cos φ	1	0.0166	0.0128	0.0102	0.0062	0.0050	0.0045	0.0033	0.0026	0.0023
	0.9	0.0169	0.0157	0.0130	0.0091	0.0069	0.0062	0.0048	0.0043	0.0038
	0.8	0.0160	0.0160	0.0134	0.0098	0.0072	0.0066	0.0051	0.0048	0.0042
	0.7	0.0149	0.0158	0.0133	0.0101	0.0074	0.0067	0.0053	0.0050	0.0044
	Обозначение	Номинальный ток шинопровода (А)								
		KRC1000	KRC1350	KRC1600	KRC2000	KRC2500	KRC3200	KRC4000	KRC5000	KRC6300
Для cos φ	1	0.011	0.009	0.007	0.004	0.003	0.003	0.002	0.002	0.001
	0.9	0.015	0.012	0.010	0.006	0.005	0.005	0.003	0.003	0.002
	0.8	0.016	0.012	0.010	0.007	0.006	0.006	0.003	0.003	0.002
	0.7	0.016	0.012	0.011	0.007	0.006	0.006	0.003	0.003	0.002

Пример:

Для шинопровода **KRC 1600 А:**

- Ib = 1565 А
- In = 1600 А
- Длина L = 78 м
- Cos φ = 0.8.

В соответствии с вышеуказанной таблицей, коэффициент падения напряжения для 100 метров и на 1 А равен 0.01 В / 100 м / А.

$$0.01 \times 0.78 \times 1565 = 12.2 \text{ В}$$

Для напряжения = 400 В, в процентах: $12.2 / 400 = 0.0305$, то есть 3 %.

РВ115585



Химические вещества не следует хранить при температурах ниже 0 °С (кратковременная транспортировка допустима), и их необходимо использовать в течение 1 года с даты поставки с завода-производителя.

Перевозка автотранспортом

Прямые элементы поставляются на паллетах размером 0,8 м x 3 м с максимальной нагрузкой в 2000 кг.

Допускается штабелирование не более двух паллет друг на друга.

Меньшие элементы, детали форм, аксессуары и пр. упаковываются на паллеты размером 0,8 м x 1,2 м с максимальной нагрузкой в 1500 кг. Для международной перевозки автотранспортом (грузовиком) дополнительная упаковка не требуется.

Морская перевозка

При транспортировке морем, все паллеты и ящики соответствующим образом упаковываются.

Стандартные ящики изготавливаются из еловых досок толщиной 30 мм, боковые панели из еловых досок толщиной 20 мм, а верхняя крышка – из материала акилюкс. Верхняя и боковые панели дополнительно защищаются эластичной бумагой.

Максимальная загрузка таких ящиков составляет 2500 кг.

Вся используемая древесина проходит термообработку при 75 °С/165 °F в течение 48 часов, и на нее проставляются штампы МККЗР.

Для крупных проектов все паллеты загружаются в морские контейнеры с максимальной нагрузкой до 20000 кг.

Допускается штабелирование 2 ящиков друг на друга.

Воздушная перевозка

При транспортировке воздухом все элементы шинопровода в литой изоляции и аксессуары упаковываются на паллеты с рамами или в ящики из сосновых досок толщиной 12 мм по бокам и сверху.

Для приготовления эпоксидной смеси для выполнения соединений на площадке требуется эпоксидная смола, затвердитель и реагент для демонтажа форм. Эти материалы считаются опасными для транспортировки по воздуху.

Они поставляются в специальной упаковке и маркируются в соответствии с требованиями IATA. Это должно быть указано при заказе.

Обращение с оборудованием

Элементы Canalis KR можно перемещать при помощи вилочного погрузчика и/или подвешивать при помощи строп.

Паллеты можно поднимать и перемещать с любой стороны. Все элементы на паллетах защищены при помощи деревянных проставок и металлических ребер.

Для безопасной погрузки и разгрузки морских контейнеров требуется минимальная грузоподъемность вилочного погрузчика в 4,5 тонны. Для безопасного подъема паллет с узкой стороны (0,8 м), минимальная длина вилок погрузчика должна составлять 2 метра.

Убедитесь в отсутствии повреждений элементов при их транспортировке вилочным погрузчиком. Используйте резиновые защитные накладки на вилы, чтобы не поцарапать поверхность элементов.

Используйте тканевые стропы для подвешивания элементов шинопроводов из эпоксидной смолы. Всегда используйте стропы при подъеме элементов.

Элементы необходимо поднимать безопасным образом. Подвешенные элементы можно снимать и размещать в любом положении, в зависимости от дальнейшего способа установки (см. иллюстрации).

DB410245

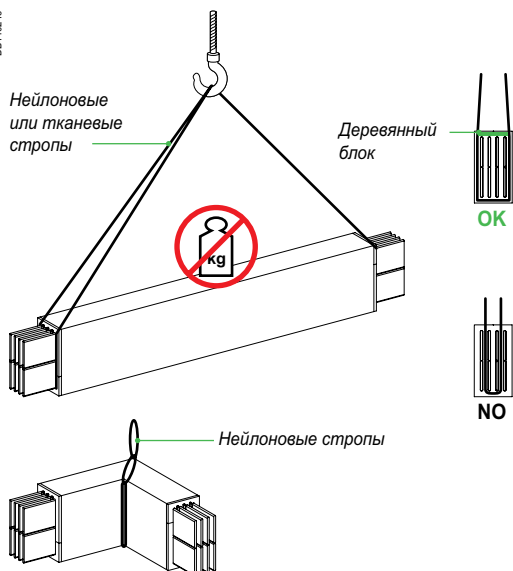

ПРИМЕЧАНИЕ. См. дополнительную информацию в руководстве NVE58348

Оптимизация линии шинопровода

Для проектирования линий шинопроводов может использоваться программное обеспечение CanBrass. Простая в использовании программа создает графическую модель линии, определяет ее длину и составляет список элементов Canalis KR для заказа.

Шинопровод Canalis KR легко задать, просто указав требуемые размеры. При этом настоятельно рекомендуется использовать самые простые и кратчайшие из возможных путей между трансформатором и распределительным щитом. Важно тщательно спланировать присоединения трансформатора и распределительного щита для использования:

- минимального количества компонентов, изменяющих направление прокладки;
- прямых секций на заказ вместо заказных углов.

Перед определением длины вашего шинопровода рекомендуется обратить особое внимание на различные факторы, неблагоприятные для установки.

Препятствия, мешающие прокладке шинопровода, такие как балки, трубы и пр.

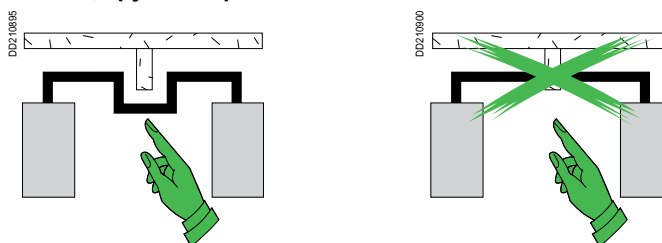

Плохие места для проходов через стены и перекрытия

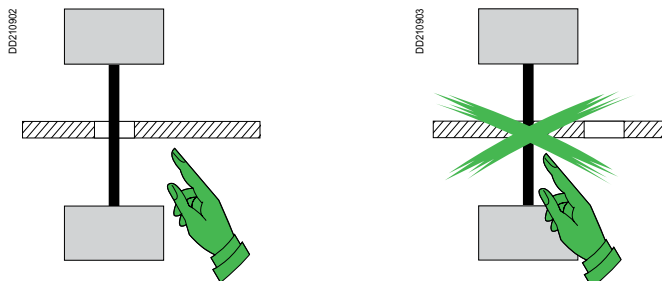

Расположение соединений в середине стены

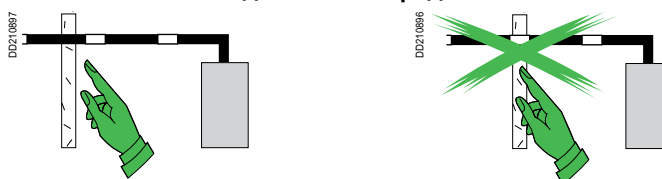

Canalis KR обычно крепится к структурным элементам здания с использованием опор, поставляемых Schneider Electric (например, к стенным балкам или стойкам для промежуточных уровней), и специальных крепежных кронштейнов, резьбовых шпилек и С-образных профилей.

Крепежные материалы, недоступные по каталогу, к примеру заглушки, балки, подвесы и пр.), должны поставляться квалифицированными монтажными организациями.

Правила монтажа

Оптимальное расстояние между креплениями составляет 1,5 м, для прямых участков шинопровода допустимы 2 точки крепления через каждые 2 м.

Принимайте во внимание следующие требования: ни один элемент не должен оставаться без опоры. Для простоты выравнивания всегда используйте две опоры для каждого элемента, где это возможно.

Кронштейн никогда не должен располагаться на соединении. Всегда выдерживайте расстояние не менее 250 мм между центром соединительного блока и кронштейном.

Никогда не опирайте элемент в других точках, кроме крепежных кронштейнов.

Несущая способность крепежных кронштейнов, используемых в качестве опор, должна быть равна массе системы шинопровода в эпоксидной изоляции плюс 90 кг, в соответствии с МЭК 61439-6.

длина > 1500 мм

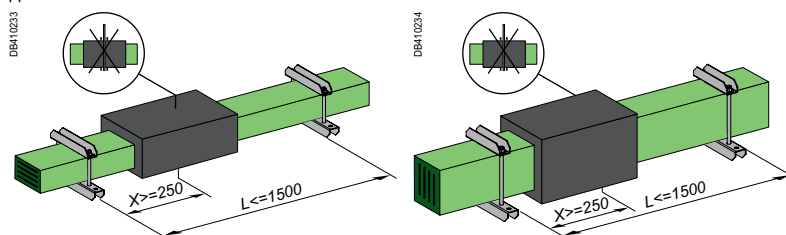

- 1 Вводные блоки необходимо крепить собственными кронштейнами, и они не должны опираться на трансформаторы или распределительные щиты.
- 2 Вертикальные отводы всегда должны располагаться как можно ближе к углу секции смены направления.
- 3 Углы и Z-образные элементы должны иметь отдельные опоры.
- 4 Опоры должны монтироваться рядом с соединительными блоками.

DB4110235

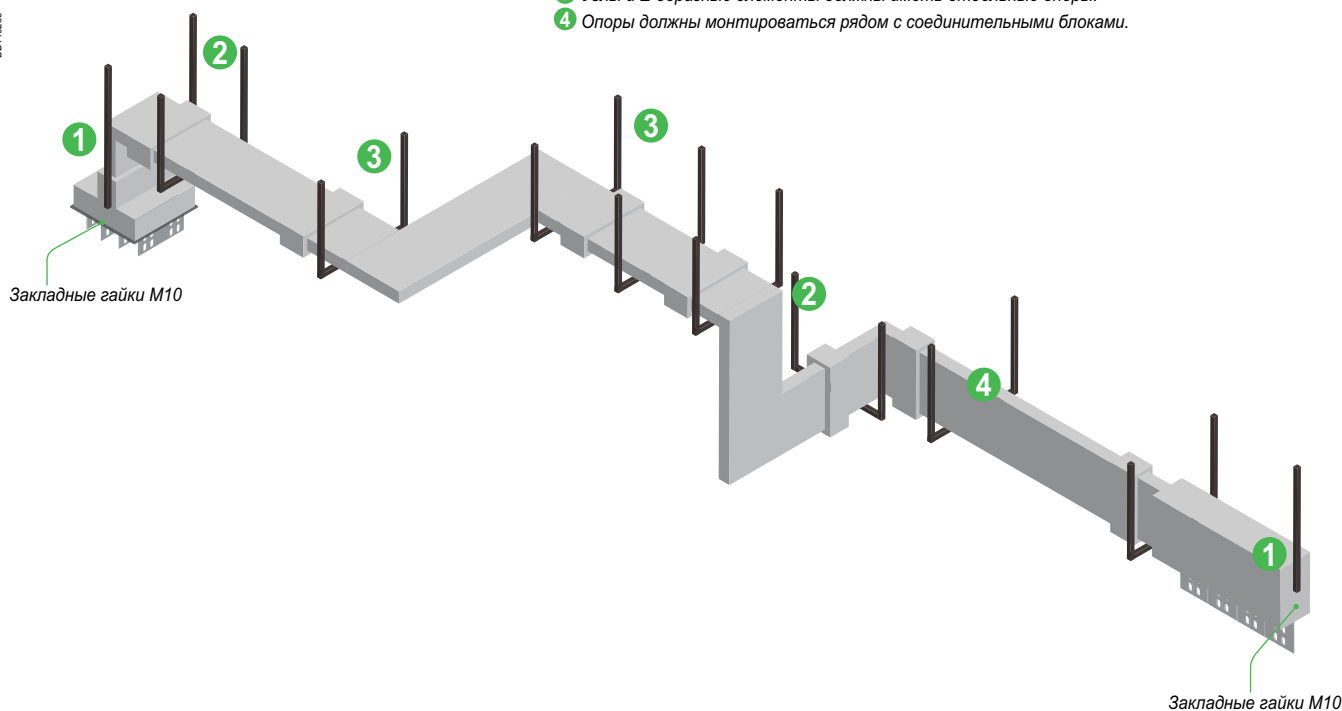

Расстояние от стен и перекрытий

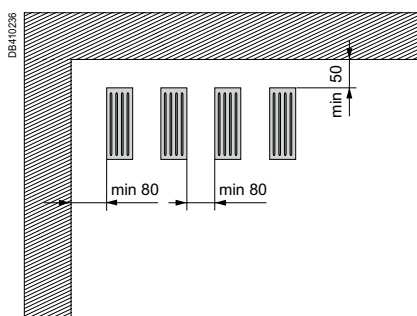

Вертикальная установка

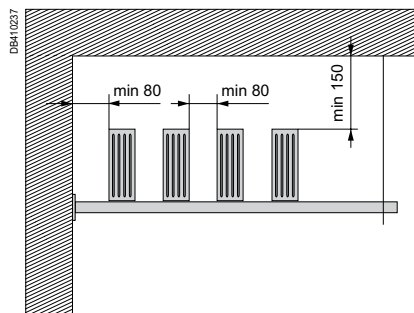

Горизонтальная установка

Крепление к перекрытию

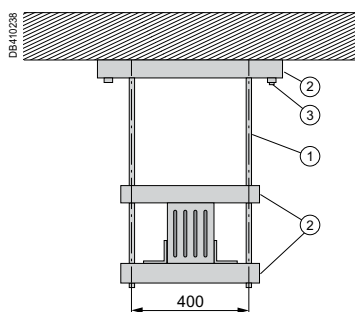

Крепление к стене или полу

Прикрепите подвесной кронштейн к стене или иному подходящему структурному элементу. Убедитесь, что стена или структурный элемент достаточно прочны, чтобы выдержать вес системы.

Точная конфигурация будет зависеть от условий на месте установки.

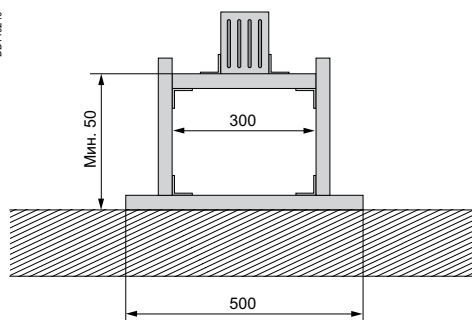
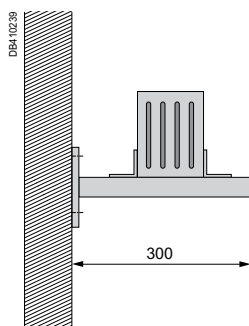

Крепление термокомпенсационной секции

Крепите термокомпенсационные секции так же как и любые другие элементы системы шинпровода, в положении, указанном на монтажном чертеже.

Никогда не устанавливайте крепежные кронштейны в зоне размещения расширения.

Не крепите термокомпенсационные секции к крепежным кронштейнам, поскольку это помешает полной компенсации температурного расширения шинпровода.

Установите один кронштейн перед зоной расширения и один позади такой зоны для обеспечения корректной работы элемента. Для каждой термокомпенсационной секции должны обеспечиваться две точки опоры.

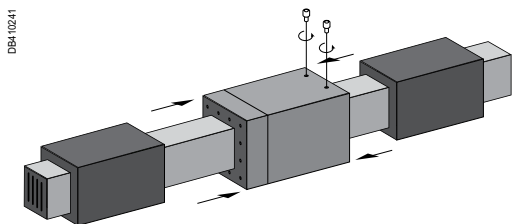

Расстояние между элементами

Расстояние между концами проводников 2 элементов шинпровода из литой изоляции составляет 30 мм. Для компенсации небольших отклонений при строительстве данное расстояние может быть уменьшено до 25 мм или увеличено до 35 мм.

Соединяемые элементы шинпровода соответствующим образом выравниваются и отцентрировываются.

DBH10022

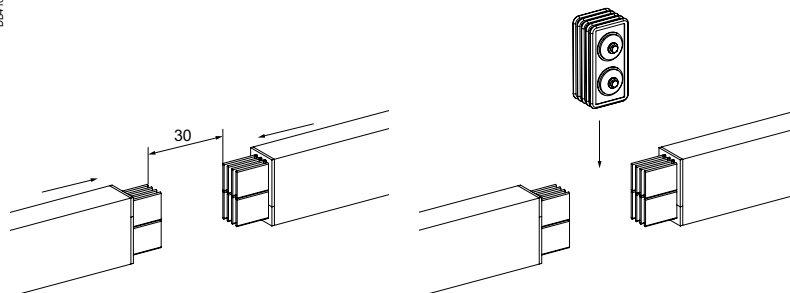

Болты на соединительном блоке затягиваются с помощью тарированных ключей.

Болты M10 - ключом на 17 с усилием 54 Н·м, болты M12 - ключом на 19 с усилием 84 Н·м.

DBH10243

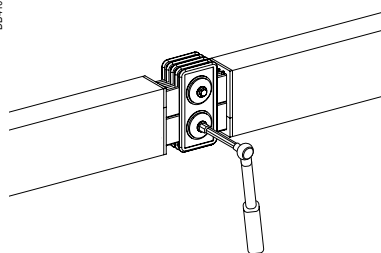

Проверка электрических соединений

Перед началом сборки необходимо проверить сопротивления изоляции каждого элемента. Оно должно составлять не менее 10 МОм.

Для выполнения простой проверки подключите части шинпровода из 6 элементов с соединительными блоками и проверьте изоляцию и последовательность фаз.

В этот момент к шинпроводу не должно быть подключено иное оборудование: трансформаторы, распределительные щиты, вводные блоки.

Рекомендации по организации литья соединений

Избегайте сквозняков и температур ниже 5 °С.

Время затвердевания смеси обычно составляет от 5 до 14 часов.

Температура окружающей среды	Максимальное время использования смеси	Время затвердевания
25°C	20 - 25	5 ч
15°C	25 - 30	7 ч
10°C	30 - 35	10 ч
5°C	35 - 40	14 ч

Перечень каталожных номеров

№ по каталогу	Описание	Стр.	№ по каталогу	Описание	Стр.
KRA					
KRA0800CP31	Секция угловая	31	KRA0800ET510	Секция прямая	26
KRA0800CP32	Секция угловая	31	KRA0800ET515	Секция прямая	26
KRA0800CP41	Секция угловая	31	KRA0800ET520	Секция прямая	26
KRA0800CP42	Секция угловая	31	KRA0800ET525	Секция прямая	26
KRA0800CP51	Секция угловая	31	KRA0800ET530	Секция прямая	26
KRA0800CP52	Секция угловая	31	KRA0800FC3A	Секция угловая на ребро, огнестойкая	49
KRA0800DB3	Секция термокомпенсации, 1 м	51	KRA0800FC3B	Секция угловая на ребро, огнестойкая	49
KRA0800DB4	Секция термокомпенсации, 1 м	51	KRA0800FC4A	Секция угловая на ребро, огнестойкая	49
KRA0800DB5	Секция термокомпенсации, 1 м	51	KRA0800FC4B	Секция угловая на ребро, огнестойкая	49
KRA0800EL31	Секция присоединительная к трансформатору	36	KRA0800FC5A	Секция угловая на ребро, огнестойкая	49
KRA0800EL32	Секция присоединительная к трансформатору	45	KRA0800FC5B	Секция угловая на ребро, огнестойкая	49
KRA0800EL33	Секция присоединительная к трансформатору	46	KRA0800FP3A	Секция угловая плашмя, огнестойкая	49
KRA0800EL34	Секция присоединительная к трансформатору	47	KRA0800FP3B	Секция угловая плашмя, огнестойкая	49
KRA0800EL35	Секция присоединительная к сухому трансформатору	48	KRA0800FP3C	Секция угловая плашмя, огнестойкая	49
KRA0800EL41	Секция присоединительная к трансформатору	36	KRA0800FP4A	Секция угловая плашмя, огнестойкая	49
KRA0800EL42	Секция присоединительная к трансформатору	45	KRA0800FP4B	Секция угловая плашмя, огнестойкая	49
KRA0800EL43	Секция присоединительная к трансформатору	46	KRA0800FP4C	Секция угловая плашмя, огнестойкая	49
KRA0800EL44	Секция присоединительная к трансформатору	47	KRA0800FP5A	Секция угловая плашмя, огнестойкая	49
KRA0800EL45	Секция присоединительная к сухому трансформатору	48	KRA0800FP5B	Секция угловая плашмя, огнестойкая	49
KRA0800EL51	Секция присоединительная к трансформатору	36	KRA0800FP5C	Секция угловая плашмя, огнестойкая	49
KRA0800EL52	Секция присоединительная к трансформатору	45	KRA0800FT310	Секция прямая, огнестойкая	49
KRA0800EL53	Секция присоединительная к трансформатору	46	KRA0800FT315	Секция прямая, огнестойкая	49
KRA0800EL54	Секция присоединительная к трансформатору	47	KRA0800FT320	Секция прямая, огнестойкая	49
KRA0800EL55	Секция присоединительная к сухому трансформатору	48	KRA0800FT325	Секция прямая, огнестойкая	49
KRA0800ER31	Секция вводная прямая	35	KRA0800FT330	Секция прямая, огнестойкая	49
KRA0800ER32	Секция вводная прямая	38	KRA0800FT410	Секция прямая, огнестойкая	49
KRA0800ER33	Секция вводная прямая	39	KRA0800FT415	Секция прямая, огнестойкая	49
KRA0800ER34	Секция вводная с углом на ребро	40	KRA0800FT420	Секция прямая, огнестойкая	49
KRA0800ER35	Секция вводная с углом на ребро	41	KRA0800FT425	Секция прямая, огнестойкая	49
KRA0800ER36	Секция вводная с углом плашмя	42	KRA0800FT430	Секция прямая, огнестойкая	49
KRA0800ER37	Секция вводная прямая	43	KRA0800FT510	Секция прямая, огнестойкая	49
KRA0800ER38	Секция вводная прямая	44	KRA0800FT515	Секция прямая, огнестойкая	49
KRA0800ER39	Секция вводная кабельная концевая	37	KRA0800FT520	Секция прямая, огнестойкая	49
KRA0800ER41	Секция вводная прямая	35	KRA0800FT525	Секция прямая, огнестойкая	49
KRA0800ER42	Секция вводная прямая	38	KRA0800FT530	Секция прямая, огнестойкая	49
KRA0800ER43	Секция вводная прямая	39	KRA0800LC3A	Секция угловая на ребро	29
KRA0800ER44	Секция вводная с углом на ребро	40	KRA0800LC3B	Секция угловая на ребро	29
KRA0800ER45	Секция вводная с углом на ребро	41	KRA0800LC3C	Секция угловая на ребро	29
KRA0800ER46	Секция вводная с углом плашмя	42	KRA0800LC4A	Секция угловая на ребро	29
KRA0800ER47	Секция вводная прямая	43	KRA0800LC4B	Секция угловая на ребро	29
KRA0800ER48	Секция вводная прямая	44	KRA0800LC4C	Секция угловая на ребро	29
KRA0800ER49	Секция вводная кабельная концевая	37	KRA0800LC5A	Секция угловая на ребро	29
KRA0800ER51	Секция вводная прямая	35	KRA0800LC5B	Секция угловая на ребро	29
KRA0800ER52	Секция вводная прямая	38	KRA0800LC5C	Секция угловая на ребро	29
KRA0800ER53	Секция вводная прямая	39	KRA0800LP3A	Секция угловая плашмя	29
KRA0800ER54	Секция вводная с углом на ребро	40	KRA0800LP3B	Секция угловая плашмя	29
KRA0800ER55	Секция вводная с углом на ребро	41	KRA0800LP3C	Секция угловая плашмя	29
KRA0800ER56	Секция вводная с углом плашмя	42	KRA0800LP4A	Секция угловая плашмя	29
KRA0800ER57	Секция вводная прямая	43	KRA0800LP4B	Секция угловая плашмя	29
KRA0800ER58	Секция вводная прямая	44	KRA0800LP4C	Секция угловая плашмя	29
KRA0800ER59	Секция вводная кабельная концевая	37	KRA0800LP5A	Секция угловая плашмя	29
KRA0800ET310	Секция прямая	26	KRA0800LP5B	Секция угловая плашмя	29
KRA0800ET315	Секция прямая	26	KRA0800LP5C	Секция угловая плашмя	29
KRA0800ET320	Секция прямая	26	KRA0800RT33	Адаптер KR/КТ	33
KRA0800ET325	Секция прямая	26	KRA0800RT43	Адаптер KR/КТ	33
KRA0800ET330	Секция прямая	26	KRA0800RT44	Адаптер KR/КТ	33
KRA0800ET410	Секция прямая	26	KRA0800RT54	Адаптер KR/КТ	33
KRA0800ET415	Секция прямая	26	KRA0800RT55	Адаптер KR/КТ	33
KRA0800ET420	Секция прямая	26	KRA0800RU3	Секция сужения	49
KRA0800ET425	Секция прямая	26	KRA0800RU4	Секция сужения	49
KRA0800ET430	Секция прямая	26	KRA0800RU5	Секция сужения	49
			KRA0800TC3A	Секция тройниковая на ребро	30

Перечень каталожных номеров

№ по каталогу	Описание	Стр.	№ по каталогу	Описание	Стр.
KRA0800TC3B	Секция тройниковая на ребро	30	KRA1000ER37	Секция вводная прямая	43
KRA0800TC4A	Секция тройниковая на ребро	30	KRA1000ER38	Секция вводная прямая	44
KRA0800TC4B	Секция тройниковая на ребро	30	KRA1000ER39	Секция вводная кабельная концевая	37
KRA0800TC5A	Секция тройниковая на ребро	30	KRA1000ER41	Секция вводная прямая	35
KRA0800TC5B	Секция тройниковая на ребро	30	KRA1000ER42	Секция вводная прямая	38
KRA0800TD3A	Секция тройниковая плашмя	30	KRA1000ER43	Секция вводная прямая	39
KRA0800TD3B	Секция тройниковая плашмя	30	KRA1000ER44	Секция вводная с углом на ребро	40
KRA0800TD4A	Секция тройниковая плашмя	30	KRA1000ER45	Секция вводная с углом на ребро	41
KRA0800TD4B	Секция тройниковая плашмя	30	KRA1000ER46	Секция вводная с углом плашмя	42
KRA0800TD5A	Секция тройниковая плашмя	30	KRA1000ER47	Секция вводная прямая	43
KRA0800TD5B	Секция тройниковая плашмя	30	KRA1000ER48	Секция вводная прямая	44
KRA0800TN4	Секция транспозиции нейтрали	51	KRA1000ER49	Секция вводная кабельная концевая	37
KRA0800TN5	Секция транспозиции нейтрали	51	KRA1000ER51	Секция вводная прямая	35
KRA0800TO3	Секция симметрии фаз	52	KRA1000ER52	Секция вводная прямая	38
KRA0800TO4	Секция симметрии фаз	52	KRA1000ER53	Секция вводная прямая	39
KRA0800TO5	Секция симметрии фаз	52	KRA1000ER54	Секция вводная с углом на ребро	40
KRA0800TP3	Секция транспозиции фаз	52	KRA1000ER55	Секция вводная с углом на ребро	41
KRA0800TP4	Секция транспозиции фаз	52	KRA1000ER56	Секция вводная с углом плашмя	42
KRA0800TP5	Секция транспозиции фаз	52	KRA1000ER57	Секция вводная прямая	43
KRA0800YA3	Соединительный блок	27	KRA1000ER58	Секция вводная прямая	44
KRA0800YA4	Соединительный блок	27	KRA1000ER59	Секция вводная кабельная концевая	37
KRA0800YA5	Соединительный блок	27	KRA1000ET310	Секция прямая	26
KRA0800ZA45	Вертикальный настенный крепеж	54	KRA1000ET315	Секция прямая	26
KRA0800ZA46	Вертикальный настенный крепеж	54	KRA1000ET320	Секция прямая	26
KRA0800ZA55	Вертикальный настенный крепеж	54	KRA1000ET325	Секция прямая	26
KRA0800ZA56	Вертикальный настенный крепеж	54	KRA1000ET330	Секция прямая	26
KRA0800ZC3	Z-образная секция на ребро	32	KRA1000ET410	Секция прямая	26
KRA0800ZC4	Z-образная секция на ребро	32	KRA1000ET415	Секция прямая	26
KRA0800ZC5	Z-образная секция на ребро	32	KRA1000ET420	Секция прямая	26
KRA0800ZP3	Z-образная секция плашмя	32	KRA1000ET425	Секция прямая	26
KRA0800ZP4	Z-образная секция плашмя	32	KRA1000ET430	Секция прямая	26
KRA0800ZP5	Z-образная секция плашмя	32	KRA1000ET510	Секция прямая	26
KRA1000CP31	Секция угловая	31	KRA1000ET515	Секция прямая	26
KRA1000CP32	Секция угловая	31	KRA1000ET520	Секция прямая	26
KRA1000CP41	Секция угловая	31	KRA1000ET525	Секция прямая	26
KRA1000CP42	Секция угловая	31	KRA1000ET530	Секция прямая	26
KRA1000CP51	Секция угловая	31	KRA1000FC3A	Секция угловая на ребро, огнестойкая	49
KRA1000CP52	Секция угловая	31	KRA1000FC3B	Секция угловая на ребро, огнестойкая	49
KRA1000DB3	Секция термокомпенсации, 1 м	51	KRA1000FC4A	Секция угловая на ребро, огнестойкая	49
KRA1000DB4	Секция термокомпенсации, 1 м	51	KRA1000FC4B	Секция угловая на ребро, огнестойкая	49
KRA1000DB5	Секция термокомпенсации, 1 м	51	KRA1000FC5A	Секция угловая на ребро, огнестойкая	49
KRA1000EL31	Секция присоединительная к трансформатору	36	KRA1000FC5B	Секция угловая на ребро, огнестойкая	49
KRA1000EL32	Секция присоединительная к трансформатору	45	KRA1000FP3A	Секция угловая плашмя, огнестойкая	49
KRA1000EL33	Секция присоединительная к трансформатору	46	KRA1000FP3B	Секция угловая плашмя, огнестойкая	49
KRA1000EL34	Секция присоединительная к трансформатору	47	KRA1000FP3C	Секция угловая плашмя, огнестойкая	49
KRA1000EL35	Секция присоединительная к сухому трансформатору	48	KRA1000FP4A	Секция угловая плашмя, огнестойкая	49
KRA1000EL41	Секция присоединительная к трансформатору	36	KRA1000FP4B	Секция угловая плашмя, огнестойкая	49
KRA1000EL42	Секция присоединительная к трансформатору	45	KRA1000FP4C	Секция угловая плашмя, огнестойкая	49
KRA1000EL43	Секция присоединительная к трансформатору	46	KRA1000FP5A	Секция угловая плашмя, огнестойкая	49
KRA1000EL44	Секция присоединительная к трансформатору	47	KRA1000FP5B	Секция угловая плашмя, огнестойкая	49
KRA1000EL45	Секция присоединительная к сухому трансформатору	48	KRA1000FP5C	Секция угловая плашмя, огнестойкая	49
KRA1000EL51	Секция присоединительная к трансформатору	36	KRA1000FT310	Секция прямая, огнестойкая	49
KRA1000EL52	Секция присоединительная к трансформатору	45	KRA1000FT315	Секция прямая, огнестойкая	49
KRA1000EL53	Секция присоединительная к трансформатору	46	KRA1000FT320	Секция прямая, огнестойкая	49
KRA1000EL54	Секция присоединительная к трансформатору	47	KRA1000FT325	Секция прямая, огнестойкая	49
KRA1000EL55	Секция присоединительная к сухому трансформатору	48	KRA1000FT330	Секция прямая, огнестойкая	49
KRA1000ER31	Секция вводная прямая	35	KRA1000FT410	Секция прямая, огнестойкая	49
KRA1000ER32	Секция вводная прямая	38	KRA1000FT415	Секция прямая, огнестойкая	49
KRA1000ER33	Секция вводная прямая	39	KRA1000FT420	Секция прямая, огнестойкая	49
KRA1000ER34	Секция вводная с углом на ребро	40	KRA1000FT425	Секция прямая, огнестойкая	49
KRA1000ER35	Секция вводная с углом на ребро	41	KRA1000FT430	Секция прямая, огнестойкая	49
KRA1000ER36	Секция вводная с углом плашмя	42	KRA1000FT510	Секция прямая, огнестойкая	49

Перечень каталожных номеров

№ по каталогу	Описание	Стр.	№ по каталогу	Описание	Стр.
KRA1000FT515	Секция прямая, огнестойкая	49	KRA1000ZP4	Z-образная секция плашмя	32
KRA1000FT520	Секция прямая, огнестойкая	49	KRA1000ZP5	Z-образная секция плашмя	32
KRA1000FT525	Секция прямая, огнестойкая	49	KRA1250CP31	Секция угловая	31
KRA1000FT530	Секция прямая, огнестойкая	49	KRA1250CP32	Секция угловая	31
KRA1000LC3A	Секция угловая на ребро	29	KRA1250CP41	Секция угловая	31
KRA1000LC3B	Секция угловая на ребро	29	KRA1250CP42	Секция угловая	31
KRA1000LC3C	Секция угловая на ребро	29	KRA1250CP51	Секция угловая	31
KRA1000LC4A	Секция угловая на ребро	29	KRA1250CP52	Секция угловая	31
KRA1000LC4B	Секция угловая на ребро	29	KRA1250DB3	Секция термокомпенсации, 1 м	51
KRA1000LC4C	Секция угловая на ребро	29	KRA1250DB4	Секция термокомпенсации, 1 м	51
KRA1000LC4A	Секция угловая на ребро	29	KRA1250DB5	Секция термокомпенсации, 1 м	51
KRA1000LC5A	Секция угловая на ребро	29	KRA1250EL31	Секция присоединительная к трансформатору	36
KRA1000LC5B	Секция угловая на ребро	29	KRA1250EL32	Секция присоединительная к трансформатору	45
KRA1000LC5C	Секция угловая на ребро	29	KRA1250EL33	Секция присоединительная к трансформатору	46
KRA1000LP3A	Секция угловая плашмя	29	KRA1250EL34	Секция присоединительная к трансформатору	47
KRA1000LP3B	Секция угловая плашмя	29	KRA1250EL35	Секция присоединительная к сухому трансформатору	48
KRA1000LP3C	Секция угловая плашмя	29	KRA1250EL41	Секция присоединительная к трансформатору	36
KRA1000LP4A	Секция угловая плашмя	29	KRA1250EL42	Секция присоединительная к трансформатору	45
KRA1000LP4B	Секция угловая плашмя	29	KRA1250EL43	Секция присоединительная к трансформатору	46
KRA1000LP4C	Секция угловая плашмя	29	KRA1250EL44	Секция присоединительная к трансформатору	47
KRA1000LP5A	Секция угловая плашмя	29	KRA1250EL45	Секция присоединительная к сухому трансформатору	48
KRA1000LP5B	Секция угловая плашмя	29	KRA1250EL51	Секция присоединительная к трансформатору	36
KRA1000LP5C	Секция угловая плашмя	29	KRA1250EL52	Секция присоединительная к трансформатору	45
KRA1000RT33	Адаптер KR/КТ	33	KRA1250EL53	Секция присоединительная к трансформатору	46
KRA1000RT43	Адаптер KR/КТ	33	KRA1250EL54	Секция присоединительная к трансформатору	47
KRA1000RT44	Адаптер KR/КТ	33	KRA1250EL55	Секция присоединительная к сухому трансформатору	48
KRA1000RT54	Адаптер KR/КТ	33	KRA1250ER31	Секция вводная прямая	35
KRA1000RT55	Адаптер KR/КТ	33	KRA1250ER32	Секция вводная прямая	38
KRA1000RU3	Секция сужения	49	KRA1250ER33	Секция вводная прямая	39
KRA1000RU4	Секция сужения	49	KRA1250ER34	Секция вводная с углом на ребро	40
KRA1000RU5	Секция сужения	49	KRA1250ER35	Секция вводная с углом на ребро	41
KRA1000SE41	Демо-образец концевой заглушки	66	KRA1250ER36	Секция вводная с углом плашмя	42
KRA1000SJ41	Демо-образец соединительного блока	66	KRA1250ER37	Секция вводная прямая	43
KRA1000TC3A	Секция тройниковая на ребро	30	KRA1250ER38	Секция вводная прямая	44
KRA1000TC3B	Секция тройниковая на ребро	30	KRA1250ER39	Секция вводная кабельная концевая	37
KRA1000TC4A	Секция тройниковая на ребро	30	KRA1250ER41	Секция вводная прямая	35
KRA1000TC4B	Секция тройниковая на ребро	30	KRA1250ER42	Секция вводная прямая	38
KRA1000TC5A	Секция тройниковая на ребро	30	KRA1250ER43	Секция вводная прямая	39
KRA1000TC5B	Секция тройниковая на ребро	30	KRA1250ER44	Секция вводная с углом на ребро	40
KRA1000TD3A	Секция тройниковая плашмя	30	KRA1250ER45	Секция вводная с углом на ребро	41
KRA1000TD3B	Секция тройниковая плашмя	30	KRA1250ER46	Секция вводная с углом плашмя	42
KRA1000TD4A	Секция тройниковая плашмя	30	KRA1250ER47	Секция вводная прямая	43
KRA1000TD4B	Секция тройниковая плашмя	30	KRA1250ER48	Секция вводная прямая	44
KRA1000TD5A	Секция тройниковая плашмя	30	KRA1250ER49	Секция вводная кабельная концевая	37
KRA1000TD5B	Секция тройниковая плашмя	30	KRA1250ER51	Секция вводная прямая	35
KRA1000TN4	Секция транспозиции нейтрали	51	KRA1250ER52	Секция вводная прямая	38
KRA1000TN5	Секция транспозиции нейтрали	51	KRA1250ER53	Секция вводная прямая	39
KRA1000TO3	Секция симметрии фаз	52	KRA1250ER54	Секция вводная с углом на ребро	40
KRA1000TO4	Секция симметрии фаз	52	KRA1250ER55	Секция вводная с углом на ребро	41
KRA1000TO5	Секция симметрии фаз	52	KRA1250ER56	Секция вводная с углом плашмя	42
KRA1000TP3	Секция транспозиции фаз	52	KRA1250ER57	Секция вводная прямая	43
KRA1000TP4	Секция транспозиции фаз	52	KRA1250ER58	Секция вводная прямая	44
KRA1000TP5	Секция транспозиции фаз	52	KRA1250ER59	Секция вводная кабельная концевая	37
KRA1000YA3	Соединительный блок	27	KRA1250ET310	Секция прямая	26
KRA1000YA4	Соединительный блок	27	KRA1250ET315	Секция прямая	26
KRA1000YA5	Соединительный блок	27	KRA1250ET320	Секция прямая	26
KRA1000ZA45	Вертикальный настенный крепеж	54	KRA1250ET325	Секция прямая	26
KRA1000ZA46	Вертикальный настенный крепеж	54	KRA1250ET330	Секция прямая	26
KRA1000ZA55	Вертикальный настенный крепеж	54	KRA1250ET410	Секция прямая	26
KRA1000ZA56	Вертикальный настенный крепеж	54	KRA1250ET415	Секция прямая	26
KRA1000ZC3	Z-образная секция на ребро	32	KRA1250ET420	Секция прямая	26
KRA1000ZC4	Z-образная секция на ребро	32	KRA1250ET425	Секция прямая	26
KRA1000ZC5	Z-образная секция на ребро	32			
KRA1000ZP3	Z-образная секция плашмя	32			

Перечень каталожных номеров

№ по каталогу	Описание	Стр.	№ по каталогу	Описание	Стр.
KRA1250ET430	Секция прямая	26	KRA1250TC3A	Секция тройниковая на ребро	30
KRA1250ET510	Секция прямая	26	KRA1250TC3B	Секция тройниковая на ребро	30
KRA1250ET515	Секция прямая	26	KRA1250TC4A	Секция тройниковая на ребро	30
KRA1250ET520	Секция прямая	26	KRA1250TC4B	Секция тройниковая на ребро	30
KRA1250ET525	Секция прямая	26	KRA1250TC5A	Секция тройниковая на ребро	30
KRA1250ET530	Секция прямая	26	KRA1250TC5B	Секция тройниковая на ребро	30
KRA1250FC3A	Секция угловая на ребро, огнестойкая	49	KRA1250TD3A	Секция тройниковая плашмя	30
KRA1250FC3B	Секция угловая на ребро, огнестойкая	49	KRA1250TD3B	Секция тройниковая плашмя	30
KRA1250FC4A	Секция угловая на ребро, огнестойкая	49	KRA1250TD4A	Секция тройниковая плашмя	30
KRA1250FC4B	Секция угловая на ребро, огнестойкая	49	KRA1250TD4B	Секция тройниковая плашмя	30
KRA1250FC5A	Секция угловая на ребро, огнестойкая	49	KRA1250TD5A	Секция тройниковая плашмя	30
KRA1250FC5B	Секция угловая на ребро, огнестойкая	49	KRA1250TD5B	Секция тройниковая плашмя	30
KRA1250FP3A	Секция угловая плашмя, огнестойкая	49	KRA1250TN4	Секция транспозиции нейтрали	51
KRA1250FP3B	Секция угловая плашмя, огнестойкая	49	KRA1250TN5	Секция транспозиции нейтрали	51
KRA1250FP3C	Секция угловая плашмя, огнестойкая	49	KRA1250TO3	Секция симметрии фаз	52
KRA1250FP4A	Секция угловая плашмя, огнестойкая	49	KRA1250TO4	Секция симметрии фаз	52
KRA1250FP4B	Секция угловая плашмя, огнестойкая	49	KRA1250TO5	Секция симметрии фаз	52
KRA1250FP4C	Секция угловая плашмя, огнестойкая	49	KRA1250TP3	Секция транспозиции фаз	52
KRA1250FP5A	Секция угловая плашмя, огнестойкая	49	KRA1250TP4	Секция транспозиции фаз	52
KRA1250FP5B	Секция угловая плашмя, огнестойкая	49	KRA1250TP5	Секция транспозиции фаз	52
KRA1250FP5C	Секция угловая плашмя, огнестойкая	49	KRA1250YA3	Соединительный блок	27
KRA1250FT310	Секция прямая, огнестойкая	49	KRA1250YA4	Соединительный блок	27
KRA1250FT315	Секция прямая, огнестойкая	49	KRA1250YA5	Соединительный блок	27
KRA1250FT320	Секция прямая, огнестойкая	49	KRA1250ZA45	Вертикальный настенный крепеж	54
KRA1250FT325	Секция прямая, огнестойкая	49	KRA1250ZA46	Вертикальный настенный крепеж	54
KRA1250FT330	Секция прямая, огнестойкая	49	KRA1250ZA55	Вертикальный настенный крепеж	54
KRA1250FT410	Секция прямая, огнестойкая	49	KRA1250ZA56	Вертикальный настенный крепеж	54
KRA1250FT415	Секция прямая, огнестойкая	49	KRA1250ZC3	Z-образная секция на ребро	32
KRA1250FT420	Секция прямая, огнестойкая	49	KRA1250ZC4	Z-образная секция на ребро	32
KRA1250FT425	Секция прямая, огнестойкая	49	KRA1250ZC5	Z-образная секция на ребро	32
KRA1250FT430	Секция прямая, огнестойкая	49	KRA1250ZP3	Z-образная секция плашмя	32
KRA1250FT510	Секция прямая, огнестойкая	49	KRA1250ZP4	Z-образная секция плашмя	32
KRA1250FT515	Секция прямая, огнестойкая	49	KRA1250ZP5	Z-образная секция плашмя	32
KRA1250FT520	Секция прямая, огнестойкая	49	KRA1600CP31	Секция угловая	31
KRA1250FT525	Секция прямая, огнестойкая	49	KRA1600CP32	Секция угловая	31
KRA1250FT530	Секция прямая, огнестойкая	49	KRA1600CP41	Секция угловая	31
KRA1250LC3A	Секция угловая на ребро	29	KRA1600CP42	Секция угловая	31
KRA1250LC3B	Секция угловая на ребро	29	KRA1600CP51	Секция угловая	31
KRA1250LC3C	Секция угловая на ребро	29	KRA1600CP52	Секция угловая	31
KRA1250LC4A	Секция угловая на ребро	29	KRA1600DB3	Секция термокомпенсации, 1 м	51
KRA1250LC4B	Секция угловая на ребро	29	KRA1600DB4	Секция термокомпенсации, 1 м	51
KRA1250LC4C	Секция угловая на ребро	29	KRA1600DB5	Секция термокомпенсации, 1 м	51
KRA1250LC5A	Секция угловая на ребро	29	KRA1600EL31	Секция присоединительная к трансформатору	36
KRA1250LC5B	Секция угловая на ребро	29	KRA1600EL32	Секция присоединительная к трансформатору	45
KRA1250LC5C	Секция угловая на ребро	29	KRA1600EL33	Секция присоединительная к трансформатору	46
KRA1250LP3A	Секция угловая плашмя	29	KRA1600EL34	Секция присоединительная к трансформатору	47
KRA1250LP3B	Секция угловая плашмя	29	KRA1600EL35	Секция присоединительная к сухому трансформатору	48
KRA1250LP3C	Секция угловая плашмя	29	KRA1600EL41	Секция присоединительная к трансформатору	36
KRA1250LP4A	Секция угловая плашмя	29	KRA1600EL42	Секция присоединительная к трансформатору	45
KRA1250LP4B	Секция угловая плашмя	29	KRA1600EL43	Секция присоединительная к трансформатору	46
KRA1250LP4C	Секция угловая плашмя	29	KRA1600EL44	Секция присоединительная к трансформатору	47
KRA1250LP5A	Секция угловая плашмя	29	KRA1600EL45	Секция присоединительная к сухому трансформатору	48
KRA1250LP5B	Секция угловая плашмя	29	KRA1600EL51	Секция присоединительная к трансформатору	36
KRA1250LP5C	Секция угловая плашмя	29	KRA1600EL52	Секция присоединительная к трансформатору	45
KRA1250RT33	Адаптер KR/КТ	33	KRA1600EL53	Секция присоединительная к трансформатору	46
KRA1250RT43	Адаптер KR/КТ	33	KRA1600EL54	Секция присоединительная к трансформатору	47
KRA1250RT44	Адаптер KR/КТ	33	KRA1600EL55	Секция присоединительная к сухому трансформатору	48
KRA1250RT54	Адаптер KR/КТ	33	KRA1600ER31	Секция вводная прямая	35
KRA1250RT55	Адаптер KR/КТ	33	KRA1600ER32	Секция вводная прямая	38
KRA1250RU3	Секция сужения	49	KRA1600ER33	Секция вводная прямая	39
KRA1250RU4	Секция сужения	49	KRA1600ER34	Секция вводная с углом на ребро	40
KRA1250RU5	Секция сужения	49	KRA1600ER35	Секция вводная с углом на ребро	41

Перечень каталожных номеров

№ по каталогу	Описание	Стр.	№ по каталогу	Описание	Стр.
KRA1600ER36	Секция вводная с углом плашмя	42	KRA1600FT510	Секция прямая, огнестойкая	49
KRA1600ER37	Секция вводная прямая	43	KRA1600FT515	Секция прямая, огнестойкая	49
KRA1600ER38	Секция вводная прямая	44	KRA1600FT520	Секция прямая, огнестойкая	49
KRA1600ER39	Секция вводная кабельная концевая	37	KRA1600FT525	Секция прямая, огнестойкая	49
KRA1600ER41	Секция вводная прямая	35	KRA1600FT530	Секция прямая, огнестойкая	49
KRA1600ER42	Секция вводная прямая	38	KRA1600LC3A	Секция угловая на ребро	29
KRA1600ER43	Секция вводная прямая	39	KRA1600LC3B	Секция угловая на ребро	29
KRA1600ER44	Секция вводная с углом на ребро	40	KRA1600LC3C	Секция угловая на ребро	29
KRA1600ER45	Секция вводная с углом на ребро	41	KRA1600LC4A	Секция угловая на ребро	29
KRA1600ER46	Секция вводная с углом плашмя	42	KRA1600LC4B	Секция угловая на ребро	29
KRA1600ER47	Секция вводная прямая	43	KRA1600LC4C	Секция угловая на ребро	29
KRA1600ER48	Секция вводная прямая	44	KRA1600LC5A	Секция угловая на ребро	29
KRA1600ER49	Секция вводная кабельная концевая	37	KRA1600LC5B	Секция угловая на ребро	29
KRA1600ER51	Секция вводная прямая	35	KRA1600LC5C	Секция угловая на ребро	29
KRA1600ER52	Секция вводная прямая	38	KRA1600LP3A	Секция угловая плашмя	29
KRA1600ER53	Секция вводная прямая	39	KRA1600LP3B	Секция угловая плашмя	29
KRA1600ER54	Секция вводная с углом на ребро	40	KRA1600LP3C	Секция угловая плашмя	29
KRA1600ER55	Секция вводная с углом на ребро	41	KRA1600LP4A	Секция угловая плашмя	29
KRA1600ER56	Секция вводная с углом плашмя	42	KRA1600LP4B	Секция угловая плашмя	29
KRA1600ER57	Секция вводная прямая	43	KRA1600LP4C	Секция угловая плашмя	29
KRA1600ER58	Секция вводная прямая	44	KRA1600LP5A	Секция угловая плашмя	29
KRA1600ER59	Секция вводная кабельная концевая	37	KRA1600LP5B	Секция угловая плашмя	29
KRA1600ET310	Секция прямая	26	KRA1600LP5C	Секция угловая плашмя	29
KRA1600ET315	Секция прямая	26	KRA1600RT33	Адаптер KR/КТ	33
KRA1600ET320	Секция прямая	26	KRA1600RT43	Адаптер KR/КТ	33
KRA1600ET325	Секция прямая	26	KRA1600RT44	Адаптер KR/КТ	33
KRA1600ET330	Секция прямая	26	KRA1600RT54	Адаптер KR/КТ	33
KRA1600ET410	Секция прямая	26	KRA1600RT55	Адаптер KR/КТ	33
KRA1600ET415	Секция прямая	26	KRA1600RU3	Секция сужения	49
KRA1600ET420	Секция прямая	26	KRA1600RU4	Секция сужения	49
KRA1600ET425	Секция прямая	26	KRA1600RU5	Секция сужения	49
KRA1600ET430	Секция прямая	26	KRA1600TC3A	Секция тройниковая на ребро	30
KRA1600ET510	Секция прямая	26	KRA1600TC3B	Секция тройниковая на ребро	30
KRA1600ET515	Секция прямая	26	KRA1600TC4A	Секция тройниковая на ребро	30
KRA1600ET520	Секция прямая	26	KRA1600TC4B	Секция тройниковая на ребро	30
KRA1600ET525	Секция прямая	26	KRA1600TC5A	Секция тройниковая на ребро	30
KRA1600ET530	Секция прямая	26	KRA1600TC5B	Секция тройниковая на ребро	30
KRA1600FC3A	Секция угловая на ребро, огнестойкая	49	KRA1600TD3A	Секция тройниковая плашмя	30
KRA1600FC3B	Секция угловая на ребро, огнестойкая	49	KRA1600TD3B	Секция тройниковая плашмя	30
KRA1600FC4A	Секция угловая на ребро, огнестойкая	49	KRA1600TD4A	Секция тройниковая плашмя	30
KRA1600FC4B	Секция угловая на ребро, огнестойкая	49	KRA1600TD4B	Секция тройниковая плашмя	30
KRA1600FC5A	Секция угловая на ребро, огнестойкая	49	KRA1600TD5A	Секция тройниковая плашмя	30
KRA1600FC5B	Секция угловая на ребро, огнестойкая	49	KRA1600TD5B	Секция тройниковая плашмя	30
KRA1600FP3A	Секция угловая плашмя, огнестойкая	49	KRA1600TN4	Секция транспозиции нейтрали	51
KRA1600FP3B	Секция угловая плашмя, огнестойкая	49	KRA1600TN5	Секция транспозиции нейтрали	51
KRA1600FP3C	Секция угловая плашмя, огнестойкая	49	KRA1600TO3	Секция симметрии фаз	52
KRA1600FP4A	Секция угловая плашмя, огнестойкая	49	KRA1600TO4	Секция симметрии фаз	52
KRA1600FP4B	Секция угловая плашмя, огнестойкая	49	KRA1600TO5	Секция симметрии фаз	52
KRA1600FP4C	Секция угловая плашмя, огнестойкая	49	KRA1600TP3	Секция транспозиции фаз	52
KRA1600FP5A	Секция угловая плашмя, огнестойкая	49	KRA1600TP4	Секция транспозиции фаз	52
KRA1600FP5B	Секция угловая плашмя, огнестойкая	49	KRA1600TP5	Секция транспозиции фаз	52
KRA1600FP5C	Секция угловая плашмя, огнестойкая	49	KRA1600YA3	Соединительный блок	27
KRA1600FT310	Секция прямая, огнестойкая	49	KRA1600YA4	Соединительный блок	27
KRA1600FT315	Секция прямая, огнестойкая	49	KRA1600YA5	Соединительный блок	27
KRA1600FT320	Секция прямая, огнестойкая	49	KRA1600ZA45	Вертикальный настенный крепеж	54
KRA1600FT325	Секция прямая, огнестойкая	49	KRA1600ZA46	Вертикальный настенный крепеж	54
KRA1600FT330	Секция прямая, огнестойкая	49	KRA1600ZA55	Вертикальный настенный крепеж	54
KRA1600FT410	Секция прямая, огнестойкая	49	KRA1600ZA56	Вертикальный настенный крепеж	54
KRA1600FT415	Секция прямая, огнестойкая	49	KRA1600ZC3	Z-образная секция на ребро	32
KRA1600FT420	Секция прямая, огнестойкая	49	KRA1600ZC4	Z-образная секция на ребро	32
KRA1600FT425	Секция прямая, огнестойкая	49	KRA1600ZC5	Z-образная секция на ребро	32
KRA1600FT430	Секция прямая, огнестойкая	49	KRA1600ZP3	Z-образная секция плашмя	32

Перечень каталожных номеров

№ по каталогу	Описание	Стр.	№ по каталогу	Описание	Стр.
KRA1600ZP4	Z-образная секция плашмя	32	KRA2000ET430	Секция прямая	26
KRA1600ZP5	Z-образная секция плашмя	32	KRA2000ET510	Секция прямая	26
KRA2000CP31	Секция угловая	31	KRA2000ET515	Секция прямая	26
KRA2000CP32	Секция угловая	31	KRA2000ET520	Секция прямая	26
KRA2000CP41	Секция угловая	31	KRA2000ET525	Секция прямая	26
KRA2000CP42	Секция угловая	31	KRA2000ET530	Секция прямая	26
KRA2000CP51	Секция угловая	31	KRA2000FC3A	Секция угловая на ребро, огнестойкая	49
KRA2000CP52	Секция угловая	31	KRA2000FC3B	Секция угловая на ребро, огнестойкая	49
KRA2000DB3	Секция термокомпенсации, 1 м	51	KRA2000FC4A	Секция угловая на ребро, огнестойкая	49
KRA2000DB4	Секция термокомпенсации, 1 м	51	KRA2000FC4B	Секция угловая на ребро, огнестойкая	49
KRA2000DB5	Секция термокомпенсации, 1 м	51	KRA2000FC5A	Секция угловая на ребро, огнестойкая	49
KRA2000EL31	Секция присоединительная к трансформатору	36	KRA2000FC5B	Секция угловая на ребро, огнестойкая	49
KRA2000EL32	Секция присоединительная к трансформатору	45	KRA2000FP3A	Секция угловая плашмя, огнестойкая	49
KRA2000EL33	Секция присоединительная к трансформатору	46	KRA2000FP3B	Секция угловая плашмя, огнестойкая	49
KRA2000EL34	Секция присоединительная к трансформатору	47	KRA2000FP3C	Секция угловая плашмя, огнестойкая	49
KRA2000EL35	Секция присоединительная к сухому трансформатору	48	KRA2000FP4A	Секция угловая плашмя, огнестойкая	49
KRA2000EL41	Секция присоединительная к трансформатору	36	KRA2000FP4B	Секция угловая плашмя, огнестойкая	49
KRA2000EL42	Секция присоединительная к трансформатору	45	KRA2000FP4C	Секция угловая плашмя, огнестойкая	49
KRA2000EL43	Секция присоединительная к трансформатору	46	KRA2000FP5A	Секция угловая плашмя, огнестойкая	49
KRA2000EL44	Секция присоединительная к трансформатору	47	KRA2000FP5B	Секция угловая плашмя, огнестойкая	49
KRA2000EL45	Секция присоединительная к сухому трансформатору	48	KRA2000FP5C	Секция угловая плашмя, огнестойкая	49
KRA2000EL51	Секция присоединительная к трансформатору	36	KRA2000FT310	Секция прямая, огнестойкая	49
KRA2000EL52	Секция присоединительная к трансформатору	45	KRA2000FT315	Секция прямая, огнестойкая	49
KRA2000EL53	Секция присоединительная к трансформатору	46	KRA2000FT320	Секция прямая, огнестойкая	49
KRA2000EL54	Секция присоединительная к трансформатору	47	KRA2000FT325	Секция прямая, огнестойкая	49
KRA2000EL55	Секция присоединительная к сухому трансформатору	48	KRA2000FT330	Секция прямая, огнестойкая	49
KRA2000ER31	Секция вводная прямая	35	KRA2000FT410	Секция прямая, огнестойкая	49
KRA2000ER32	Секция вводная прямая	38	KRA2000FT415	Секция прямая, огнестойкая	49
KRA2000ER33	Секция вводная прямая	39	KRA2000FT420	Секция прямая, огнестойкая	49
KRA2000ER34	Секция вводная с углом на ребро	40	KRA2000FT425	Секция прямая, огнестойкая	49
KRA2000ER35	Секция вводная с углом на ребро	41	KRA2000FT430	Секция прямая, огнестойкая	49
KRA2000ER36	Секция вводная с углом плашмя	42	KRA2000FT510	Секция прямая, огнестойкая	49
KRA2000ER37	Секция вводная прямая	43	KRA2000FT515	Секция прямая, огнестойкая	49
KRA2000ER38	Секция вводная прямая	44	KRA2000FT520	Секция прямая, огнестойкая	49
KRA2000ER39	Секция вводная кабельная концевая	37	KRA2000FT525	Секция прямая, огнестойкая	49
KRA2000ER41	Секция вводная прямая	35	KRA2000FT530	Секция прямая, огнестойкая	49
KRA2000ER42	Секция вводная прямая	38	KRA2000LC3A	Секция угловая на ребро	29
KRA2000ER43	Секция вводная прямая	39	KRA2000LC3B	Секция угловая на ребро	29
KRA2000ER44	Секция вводная с углом на ребро	40	KRA2000LC3C	Секция угловая на ребро	29
KRA2000ER45	Секция вводная с углом на ребро	41	KRA2000LC4A	Секция угловая на ребро	29
KRA2000ER46	Секция вводная с углом плашмя	42	KRA2000LC4B	Секция угловая на ребро	29
KRA2000ER47	Секция вводная прямая	43	KRA2000LC4C	Секция угловая на ребро	29
KRA2000ER48	Секция вводная прямая	44	KRA2000LC5A	Секция угловая на ребро	29
KRA2000ER49	Секция вводная кабельная концевая	37	KRA2000LC5B	Секция угловая на ребро	29
KRA2000ER51	Секция вводная прямая	35	KRA2000LC5C	Секция угловая на ребро	29
KRA2000ER52	Секция вводная прямая	38	KRA2000LP3A	Секция угловая плашмя	29
KRA2000ER53	Секция вводная прямая	39	KRA2000LP3B	Секция угловая плашмя	29
KRA2000ER54	Секция вводная с углом на ребро	40	KRA2000LP3C	Секция угловая плашмя	29
KRA2000ER55	Секция вводная с углом на ребро	41	KRA2000LP4A	Секция угловая плашмя	29
KRA2000ER56	Секция вводная с углом плашмя	42	KRA2000LP4B	Секция угловая плашмя	29
KRA2000ER57	Секция вводная прямая	43	KRA2000LP4C	Секция угловая плашмя	29
KRA2000ER58	Секция вводная прямая	44	KRA2000LP5A	Секция угловая плашмя	29
KRA2000ER59	Секция вводная кабельная концевая	37	KRA2000LP5B	Секция угловая плашмя	29
KRA2000ET310	Секция прямая	26	KRA2000LP5C	Секция угловая плашмя	29
KRA2000ET315	Секция прямая	26	KRA2000RT33	Адаптер KR/КТ	33
KRA2000ET320	Секция прямая	26	KRA2000RT43	Адаптер KR/КТ	33
KRA2000ET325	Секция прямая	26	KRA2000RT44	Адаптер KR/КТ	33
KRA2000ET330	Секция прямая	26	KRA2000RT54	Адаптер KR/КТ	33
KRA2000ET410	Секция прямая	26	KRA2000RT55	Адаптер KR/КТ	33
KRA2000ET415	Секция прямая	26	KRA2000RU3	Секция сужения	49
KRA2000ET420	Секция прямая	26	KRA2000RU4	Секция сужения	49
KRA2000ET425	Секция прямая	26	KRA2000RU5	Секция сужения	49

Перечень каталожных номеров

№ по каталогу	Описание	Стр.	№ по каталогу	Описание	Стр.
KRA2000TC3A	Секция тройниковая на ребро	30	KRA2500ER36	Секция вводная с углом плашмя	42
KRA2000TC3B	Секция тройниковая на ребро	30	KRA2500ER37	Секция вводная прямая	43
KRA2000TC4A	Секция тройниковая на ребро	30	KRA2500ER38	Секция вводная прямая	44
KRA2000TC4B	Секция тройниковая на ребро	30	KRA2500ER39	Секция вводная кабельная концевая	37
KRA2000TC5A	Секция тройниковая на ребро	30	KRA2500ER41	Секция вводная прямая	35
KRA2000TC5B	Секция тройниковая на ребро	30	KRA2500ER42	Секция вводная прямая	38
KRA2000TD3A	Секция тройниковая плашмя	30	KRA2500ER43	Секция вводная прямая	39
KRA2000TD3B	Секция тройниковая плашмя	30	KRA2500ER44	Секция вводная с углом на ребро	40
KRA2000TD4A	Секция тройниковая плашмя	30	KRA2500ER45	Секция вводная с углом на ребро	41
KRA2000TD4B	Секция тройниковая плашмя	30	KRA2500ER46	Секция вводная с углом плашмя	42
KRA2000TD5A	Секция тройниковая плашмя	30	KRA2500ER47	Секция вводная прямая	43
KRA2000TD5B	Секция тройниковая плашмя	30	KRA2500ER48	Секция вводная прямая	44
KRA2000TN4	Секция транспозиции нейтрали	51	KRA2500ER49	Секция вводная кабельная концевая	37
KRA2000TN5	Секция транспозиции нейтрали	51	KRA2500ER51	Секция вводная прямая	35
KRA2000TO3	Секция симметрии фаз	52	KRA2500ER52	Секция вводная прямая	38
KRA2000TO4	Секция симметрии фаз	52	KRA2500ER53	Секция вводная прямая	39
KRA2000TO5	Секция симметрии фаз	52	KRA2500ER54	Секция вводная с углом на ребро	40
KRA2000TP3	Секция транспозиции фаз	52	KRA2500ER55	Секция вводная с углом на ребро	41
KRA2000TP4	Секция транспозиции фаз	52	KRA2500ER56	Секция вводная с углом плашмя	42
KRA2000TP5	Секция транспозиции фаз	52	KRA2500ER57	Секция вводная прямая	43
KRA2000YA3	Соединительный блок	27	KRA2500ER58	Секция вводная прямая	44
KRA2000YA4	Соединительный блок	27	KRA2500ER59	Секция вводная кабельная концевая	37
KRA2000YA5	Соединительный блок	27	KRA2500ET310	Секция прямая	26
KRA2000ZA45	Вертикальный настенный крепеж	54	KRA2500ET315	Секция прямая	26
KRA2000ZA46	Вертикальный настенный крепеж	54	KRA2500ET320	Секция прямая	26
KRA2000ZA55	Вертикальный настенный крепеж	54	KRA2500ET325	Секция прямая	26
KRA2000ZA56	Вертикальный настенный крепеж	54	KRA2500ET330	Секция прямая	26
KRA2000ZC3	Z-образная секция на ребро	32	KRA2500ET410	Секция прямая	26
KRA2000ZC4	Z-образная секция на ребро	32	KRA2500ET415	Секция прямая	26
KRA2000ZC5	Z-образная секция на ребро	32	KRA2500ET420	Секция прямая	26
KRA2000ZP3	Z-образная секция плашмя	32	KRA2500ET425	Секция прямая	26
KRA2000ZP4	Z-образная секция плашмя	32	KRA2500ET430	Секция прямая	26
KRA2000ZP5	Z-образная секция плашмя	32	KRA2500ET510	Секция прямая	26
KRA2500CP31	Секция угловая	31	KRA2500ET515	Секция прямая	26
KRA2500CP32	Секция угловая	31	KRA2500ET520	Секция прямая	26
KRA2500CP41	Секция угловая	31	KRA2500ET525	Секция прямая	26
KRA2500CP42	Секция угловая	31	KRA2500ET530	Секция прямая	26
KRA2500CP51	Секция угловая	31	KRA2500FC3A	Секция угловая на ребро, огнестойкая	49
KRA2500CP52	Секция угловая	31	KRA2500FC3B	Секция угловая на ребро, огнестойкая	49
KRA2500DB3	Секция термокомпенсации, 1 м	51	KRA2500FC4A	Секция угловая на ребро, огнестойкая	49
KRA2500DB4	Секция термокомпенсации, 1 м	51	KRA2500FC4B	Секция угловая на ребро, огнестойкая	49
KRA2500DB5	Секция термокомпенсации, 1 м	51	KRA2500FC5A	Секция угловая на ребро, огнестойкая	49
KRA2500EL31	Секция присоединительная к трансформатору	36	KRA2500FC5B	Секция угловая на ребро, огнестойкая	49
KRA2500EL32	Секция присоединительная к трансформатору	45	KRA2500FP3A	Секция угловая плашмя, огнестойкая	49
KRA2500EL33	Секция присоединительная к трансформатору	46	KRA2500FP3B	Секция угловая плашмя, огнестойкая	49
KRA2500EL34	Секция присоединительная к трансформатору	47	KRA2500FP3C	Секция угловая плашмя, огнестойкая	49
KRA2500EL35	Секция присоединительная к сухому трансформатору	48	KRA2500FP4A	Секция угловая плашмя, огнестойкая	49
KRA2500EL41	Секция присоединительная к трансформатору	36	KRA2500FP4B	Секция угловая плашмя, огнестойкая	49
KRA2500EL42	Секция присоединительная к трансформатору	45	KRA2500FP4C	Секция угловая плашмя, огнестойкая	49
KRA2500EL43	Секция присоединительная к трансформатору	46	KRA2500FP5A	Секция угловая плашмя, огнестойкая	49
KRA2500EL44	Секция присоединительная к трансформатору	47	KRA2500FP5B	Секция угловая плашмя, огнестойкая	49
KRA2500EL45	Секция присоединительная к сухому трансформатору	48	KRA2500FP5C	Секция угловая плашмя, огнестойкая	49
KRA2500EL51	Секция присоединительная к трансформатору	36	KRA2500FT310	Секция прямая, огнестойкая	49
KRA2500EL52	Секция присоединительная к трансформатору	45	KRA2500FT315	Секция прямая, огнестойкая	49
KRA2500EL53	Секция присоединительная к трансформатору	46	KRA2500FT320	Секция прямая, огнестойкая	49
KRA2500EL54	Секция присоединительная к трансформатору	47	KRA2500FT325	Секция прямая, огнестойкая	49
KRA2500EL55	Секция присоединительная к сухому трансформатору	48	KRA2500FT330	Секция прямая, огнестойкая	49
KRA2500ER31	Секция вводная прямая	35	KRA2500FT410	Секция прямая, огнестойкая	49
KRA2500ER32	Секция вводная прямая	38	KRA2500FT415	Секция прямая, огнестойкая	49
KRA2500ER33	Секция вводная прямая	39	KRA2500FT420	Секция прямая, огнестойкая	49
KRA2500ER34	Секция вводная с углом на ребро	40	KRA2500FT425	Секция прямая, огнестойкая	49
KRA2500ER35	Секция вводная с углом на ребро	41	KRA2500FT430	Секция прямая, огнестойкая	49

Перечень каталожных номеров

№ по каталогу	Описание	Стр.	№ по каталогу	Описание	Стр.
KRA2500FT510	Секция прямая, огнестойкая	49	KRA2500ZP4	Z-образная секция плашмя	32
KRA2500FT515	Секция прямая, огнестойкая	49	KRA2500ZP5	Z-образная секция плашмя	32
KRA2500FT520	Секция прямая, огнестойкая	49	KRA3200CP31	Секция угловая	31
KRA2500FT525	Секция прямая, огнестойкая	49	KRA3200CP32	Секция угловая	31
KRA2500FT530	Секция прямая, огнестойкая	49	KRA3200CP41	Секция угловая	31
KRA2500LC3A	Секция угловая на ребро	29	KRA3200CP42	Секция угловая	31
KRA2500LC3B	Секция угловая на ребро	29	KRA3200CP51	Секция угловая	31
KRA2500LC3C	Секция угловая на ребро	29	KRA3200CP52	Секция угловая	31
KRA2500LC4A	Секция угловая на ребро	29	KRA3200DB3	Секция термокомпенсации, 1 м	51
KRA2500LC4B	Секция угловая на ребро	29	KRA3200DB4	Секция термокомпенсации, 1 м	51
KRA2500LC4C	Секция угловая на ребро	29	KRA3200DB5	Секция термокомпенсации, 1 м	51
KRA2500LC5A	Секция угловая на ребро	29	KRA3200EL31	Секция присоединительная к трансформатору	36
KRA2500LC5B	Секция угловая на ребро	29	KRA3200EL32	Секция присоединительная к трансформатору	45
KRA2500LC5C	Секция угловая на ребро	29	KRA3200EL33	Секция присоединительная к трансформатору	46
KRA2500LP3A	Секция угловая плашмя	29	KRA3200EL34	Секция присоединительная к трансформатору	47
KRA2500LP3B	Секция угловая плашмя	29	KRA3200EL35	Секция присоединительная к сухому трансформатору	48
KRA2500LP3C	Секция угловая плашмя	29	KRA3200EL41	Секция присоединительная к трансформатору	36
KRA2500LP4A	Секция угловая плашмя	29	KRA3200EL42	Секция присоединительная к трансформатору	45
KRA2500LP4B	Секция угловая плашмя	29	KRA3200EL43	Секция присоединительная к трансформатору	46
KRA2500LP4C	Секция угловая плашмя	29	KRA3200EL44	Секция присоединительная к трансформатору	47
KRA2500LP5A	Секция угловая плашмя	29	KRA3200EL45	Секция присоединительная к сухому трансформатору	48
KRA2500LP5B	Секция угловая плашмя	29	KRA3200EL51	Секция присоединительная к трансформатору	36
KRA2500LP5C	Секция угловая плашмя	29	KRA3200EL52	Секция присоединительная к трансформатору	45
KRA2500RT33	Адаптер KR/КТ	33	KRA3200EL53	Секция присоединительная к трансформатору	46
KRA2500RT43	Адаптер KR/КТ	33	KRA3200EL54	Секция присоединительная к трансформатору	47
KRA2500RT44	Адаптер KR/КТ	33	KRA3200EL55	Секция присоединительная к сухому трансформатору	48
KRA2500RT54	Адаптер KR/КТ	33	KRA3200ER31	Секция вводная прямая	35
KRA2500RT55	Адаптер KR/КТ	33	KRA3200ER32	Секция вводная прямая	38
KRA2500RU3	Секция сужения	49	KRA3200ER33	Секция вводная прямая	39
KRA2500RU4	Секция сужения	49	KRA3200ER34	Секция вводная с углом на ребро	40
KRA2500RU5	Секция сужения	49	KRA3200ER35	Секция вводная с углом на ребро	41
KRA2500TC3A	Секция тройниковая на ребро	30	KRA3200ER36	Секция вводная с углом плашмя	42
KRA2500TC3B	Секция тройниковая на ребро	30	KRA3200ER37	Секция вводная прямая	43
KRA2500TC4A	Секция тройниковая на ребро	30	KRA3200ER38	Секция вводная прямая	44
KRA2500TC4B	Секция тройниковая на ребро	30	KRA3200ER39	Секция вводная кабельная концевая	37
KRA2500TC5A	Секция тройниковая на ребро	30	KRA3200ER41	Секция вводная прямая	35
KRA2500TC5B	Секция тройниковая на ребро	30	KRA3200ER42	Секция вводная прямая	38
KRA2500TD3A	Секция тройниковая плашмя	30	KRA3200ER43	Секция вводная прямая	39
KRA2500TD3B	Секция тройниковая плашмя	30	KRA3200ER44	Секция вводная с углом на ребро	40
KRA2500TD4A	Секция тройниковая плашмя	30	KRA3200ER45	Секция вводная с углом на ребро	41
KRA2500TD4B	Секция тройниковая плашмя	30	KRA3200ER46	Секция вводная с углом плашмя	42
KRA2500TD5A	Секция тройниковая плашмя	30	KRA3200ER47	Секция вводная прямая	43
KRA2500TD5B	Секция тройниковая плашмя	30	KRA3200ER48	Секция вводная прямая	44
KRA2500TN4	Секция транспозиции нейтрали	51	KRA3200ER49	Секция вводная кабельная концевая	37
KRA2500TN5	Секция транспозиции нейтрали	51	KRA3200ER51	Секция вводная прямая	35
KRA2500TO3	Секция симметрии фаз	52	KRA3200ER52	Секция вводная прямая	38
KRA2500TO4	Секция симметрии фаз	52	KRA3200ER53	Секция вводная прямая	39
KRA2500TO5	Секция симметрии фаз	52	KRA3200ER54	Секция вводная с углом на ребро	40
KRA2500TP3	Секция транспозиции фаз	52	KRA3200ER55	Секция вводная с углом на ребро	41
KRA2500TP4	Секция транспозиции фаз	52	KRA3200ER56	Секция вводная с углом плашмя	42
KRA2500TP5	Секция транспозиции фаз	52	KRA3200ER57	Секция вводная прямая	43
KRA2500YA3	Соединительный блок	27	KRA3200ER58	Секция вводная прямая	44
KRA2500YA4	Соединительный блок	27	KRA3200ER59	Секция вводная кабельная концевая	37
KRA2500YA5	Соединительный блок	27	KRA3200ET310	Секция прямая	26
KRA2500ZA45	Вертикальный настенный крепеж	54	KRA3200ET315	Секция прямая	26
KRA2500ZA46	Вертикальный настенный крепеж	54	KRA3200ET320	Секция прямая	26
KRA2500ZA55	Вертикальный настенный крепеж	54	KRA3200ET325	Секция прямая	26
KRA2500ZA56	Вертикальный настенный крепеж	54	KRA3200ET330	Секция прямая	26
KRA2500ZC3	Z-образная секция на ребро	32	KRA3200ET410	Секция прямая	26
KRA2500ZC4	Z-образная секция на ребро	32	KRA3200ET415	Секция прямая	26
KRA2500ZC5	Z-образная секция на ребро	32	KRA3200ET420	Секция прямая	26
KRA2500ZP3	Z-образная секция плашмя	32	KRA3200ET425	Секция прямая	26

Перечень каталожных номеров

№ по каталогу	Описание	Стр.	№ по каталогу	Описание	Стр.
KRA3200ET430	Секция прямая	26	KRA3200TC4B	Секция тройниковая на ребро	30
KRA3200ET510	Секция прямая	26	KRA3200TC5A	Секция тройниковая на ребро	30
KRA3200ET515	Секция прямая	26	KRA3200TC5B	Секция тройниковая на ребро	30
KRA3200ET520	Секция прямая	26	KRA3200TD3A	Секция тройниковая плашмя	30
KRA3200ET525	Секция прямая	26	KRA3200TD3B	Секция тройниковая плашмя	30
KRA3200ET530	Секция прямая	26	KRA3200TD4A	Секция тройниковая плашмя	30
KRA3200FC3A	Секция угловая на ребро, огнестойкая	49	KRA3200TD4B	Секция тройниковая плашмя	30
KRA3200FC3B	Секция угловая на ребро, огнестойкая	49	KRA3200TD5A	Секция тройниковая плашмя	30
KRA3200FC4A	Секция угловая на ребро, огнестойкая	49	KRA3200TD5B	Секция тройниковая плашмя	30
KRA3200FC4B	Секция угловая на ребро, огнестойкая	49	KRA3200TN4	Секция транспозиции нейтрали	51
KRA3200FC5A	Секция угловая на ребро, огнестойкая	49	KRA3200TN5	Секция транспозиции нейтрали	51
KRA3200FC5B	Секция угловая на ребро, огнестойкая	49	KRA3200TO3	Секция симметрии фаз	52
KRA3200FP3A	Секция угловая плашмя, огнестойкая	49	KRA3200TO4	Секция симметрии фаз	52
KRA3200FP3B	Секция угловая плашмя, огнестойкая	49	KRA3200TO5	Секция симметрии фаз	52
KRA3200FP3C	Секция угловая плашмя, огнестойкая	49	KRA3200TP3	Секция транспозиции фаз	52
KRA3200FP4A	Секция угловая плашмя, огнестойкая	49	KRA3200TP4	Секция транспозиции фаз	52
KRA3200FP4B	Секция угловая плашмя, огнестойкая	49	KRA3200TP5	Секция транспозиции фаз	52
KRA3200FP4C	Секция угловая плашмя, огнестойкая	49	KRA3200YA3	Соединительный блок	27
KRA3200FP5A	Секция угловая плашмя, огнестойкая	49	KRA3200YA4	Соединительный блок	27
KRA3200FP5B	Секция угловая плашмя, огнестойкая	49	KRA3200YA5	Соединительный блок	27
KRA3200FP5C	Секция угловая плашмя, огнестойкая	49	KRA3200ZA45	Вертикальный настенный крепеж	54
KRA3200FT310	Секция прямая, огнестойкая	49	KRA3200ZA46	Вертикальный настенный крепеж	54
KRA3200FT315	Секция прямая, огнестойкая	49	KRA3200ZA55	Вертикальный настенный крепеж	54
KRA3200FT320	Секция прямая, огнестойкая	49	KRA3200ZA56	Вертикальный настенный крепеж	54
KRA3200FT325	Секция прямая, огнестойкая	49	KRA3200ZC3	Z-образная секция на ребро	32
KRA3200FT330	Секция прямая, огнестойкая	49	KRA3200ZC4	Z-образная секция на ребро	32
KRA3200FT410	Секция прямая, огнестойкая	49	KRA3200ZC5	Z-образная секция на ребро	32
KRA3200FT415	Секция прямая, огнестойкая	49	KRA3200ZP3	Z-образная секция плашмя	32
KRA3200FT420	Секция прямая, огнестойкая	49	KRA3200ZP4	Z-образная секция плашмя	32
KRA3200FT425	Секция прямая, огнестойкая	49	KRA3200ZP5	Z-образная секция плашмя	32
KRA3200FT430	Секция прямая, огнестойкая	49	KRA4000CP31	Секция угловая	31
KRA3200FT510	Секция прямая, огнестойкая	49	KRA4000CP32	Секция угловая	31
KRA3200FT515	Секция прямая, огнестойкая	49	KRA4000CP41	Секция угловая	31
KRA3200FT520	Секция прямая, огнестойкая	49	KRA4000CP42	Секция угловая	31
KRA3200FT525	Секция прямая, огнестойкая	49	KRA4000CP51	Секция угловая	31
KRA3200FT530	Секция прямая, огнестойкая	49	KRA4000CP52	Секция угловая	31
KRA3200LC3A	Секция угловая на ребро	29	KRA4000DB3	Секция термокомпенсации, 1 м	51
KRA3200LC3B	Секция угловая на ребро	29	KRA4000DB4	Секция термокомпенсации, 1 м	51
KRA3200LC4A	Секция угловая на ребро	29	KRA4000DB5	Секция термокомпенсации, 1 м	51
KRA3200LC4B	Секция угловая на ребро	29	KRA4000EL31	Секция присоединительная к трансформатору	36
KRA3200LC5A	Секция угловая на ребро	29	KRA4000EL32	Секция присоединительная к трансформатору	45
KRA3200LC5B	Секция угловая на ребро	29	KRA4000EL33	Секция присоединительная к трансформатору	46
KRA3200LP3A	Секция угловая плашмя	29	KRA4000EL34	Секция присоединительная к трансформатору	47
KRA3200LP3B	Секция угловая плашмя	29	KRA4000EL35	Секция присоединительная к сухому трансформатору	48
KRA3200LP3C	Секция угловая плашмя	29	KRA4000EL41	Секция присоединительная к трансформатору	36
KRA3200LP4A	Секция угловая плашмя	29	KRA4000EL42	Секция присоединительная к трансформатору	45
KRA3200LP4B	Секция угловая плашмя	29	KRA4000EL43	Секция присоединительная к трансформатору	46
KRA3200LP4C	Секция угловая плашмя	29	KRA4000EL44	Секция присоединительная к трансформатору	47
KRA3200LP5A	Секция угловая плашмя	29	KRA4000EL45	Секция присоединительная к сухому трансформатору	48
KRA3200LP5B	Секция угловая плашмя	29	KRA4000EL51	Секция присоединительная к трансформатору	36
KRA3200LP5C	Секция угловая плашмя	29	KRA4000EL52	Секция присоединительная к трансформатору	45
KRA3200RT33	Адаптер KR/КТ	33	KRA4000EL53	Секция присоединительная к трансформатору	46
KRA3200RT43	Адаптер KR/КТ	33	KRA4000EL54	Секция присоединительная к трансформатору	47
KRA3200RT44	Адаптер KR/КТ	33	KRA4000EL55	Секция присоединительная к сухому трансформатору	48
KRA3200RT54	Адаптер KR/КТ	33	KRA4000ER31	Секция вводная прямая	35
KRA3200RT55	Адаптер KR/КТ	33	KRA4000ER32	Секция вводная прямая	38
KRA3200RU3	Секция сужения	49	KRA4000ER33	Секция вводная прямая	39
KRA3200RU4	Секция сужения	49	KRA4000ER34	Секция вводная с углом на ребро	40
KRA3200RU5	Секция сужения	49	KRA4000ER35	Секция вводная с углом на ребро	41
KRA3200TC3A	Секция тройниковая на ребро	30	KRA4000ER36	Секция вводная с углом плашмя	42
KRA3200TC3B	Секция тройниковая на ребро	30	KRA4000ER37	Секция вводная прямая	43
KRA3200TC4A	Секция тройниковая на ребро	30	KRA4000ER38	Секция вводная прямая	44

Перечень каталожных номеров

№ по каталогу	Описание	Стр.	№ по каталогу	Описание	Стр.
KRA4000ER39	Секция вводная кабельная концевая	37	KRA4000FT525	Секция прямая, огнестойкая	49
KRA4000ER41	Секция вводная прямая	35	KRA4000FT530	Секция прямая, огнестойкая	49
KRA4000ER42	Секция вводная прямая	38	KRA4000LC3A	Секция угловая на ребро	29
KRA4000ER43	Секция вводная прямая	39	KRA4000LC3B	Секция угловая на ребро	29
KRA4000ER44	Секция вводная с углом на ребро	40	KRA4000LC4A	Секция угловая на ребро	29
KRA4000ER45	Секция вводная с углом на ребро	41	KRA4000LC4B	Секция угловая на ребро	29
KRA4000ER46	Секция вводная с углом плашмя	42	KRA4000LC5A	Секция угловая на ребро	29
KRA4000ER47	Секция вводная прямая	43	KRA4000LC5B	Секция угловая на ребро	29
KRA4000ER48	Секция вводная прямая	44	KRA4000LP3A	Секция угловая плашмя	29
KRA4000ER49	Секция вводная кабельная концевая	37	KRA4000LP3B	Секция угловая плашмя	29
KRA4000ER51	Секция вводная прямая	35	KRA4000LP3C	Секция угловая плашмя	29
KRA4000ER52	Секция вводная прямая	38	KRA4000LP4A	Секция угловая плашмя	29
KRA4000ER53	Секция вводная прямая	39	KRA4000LP4B	Секция угловая плашмя	29
KRA4000ER54	Секция вводная с углом на ребро	40	KRA4000LP4C	Секция угловая плашмя	29
KRA4000ER55	Секция вводная с углом на ребро	41	KRA4000LP5A	Секция угловая плашмя	29
KRA4000ER56	Секция вводная с углом плашмя	42	KRA4000LP5B	Секция угловая плашмя	29
KRA4000ER57	Секция вводная прямая	43	KRA4000LP5C	Секция угловая плашмя	29
KRA4000ER58	Секция вводная прямая	44	KRA4000RT33	Адаптер KR/КТ	33
KRA4000ER59	Секция вводная кабельная концевая	37	KRA4000RT43	Адаптер KR/КТ	33
KRA4000ET310	Секция прямая	26	KRA4000RT44	Адаптер KR/КТ	33
KRA4000ET315	Секция прямая	26	KRA4000RT54	Адаптер KR/КТ	33
KRA4000ET320	Секция прямая	26	KRA4000RT55	Адаптер KR/КТ	33
KRA4000ET325	Секция прямая	26	KRA4000RU3	Секция сужения	49
KRA4000ET330	Секция прямая	26	KRA4000RU4	Секция сужения	49
KRA4000ET410	Секция прямая	26	KRA4000RU5	Секция сужения	49
KRA4000ET415	Секция прямая	26	KRA4000TC3A	Секция тройниковая на ребро	30
KRA4000ET420	Секция прямая	26	KRA4000TC3B	Секция тройниковая на ребро	30
KRA4000ET425	Секция прямая	26	KRA4000TC4A	Секция тройниковая на ребро	30
KRA4000ET430	Секция прямая	26	KRA4000TC4B	Секция тройниковая на ребро	30
KRA4000ET510	Секция прямая	26	KRA4000TC5A	Секция тройниковая на ребро	30
KRA4000ET515	Секция прямая	26	KRA4000TC5B	Секция тройниковая на ребро	30
KRA4000ET520	Секция прямая	26	KRA4000TD3A	Секция тройниковая плашмя	30
KRA4000ET525	Секция прямая	26	KRA4000TD3B	Секция тройниковая плашмя	30
KRA4000ET530	Секция прямая	26	KRA4000TD4A	Секция тройниковая плашмя	30
KRA4000FC3A	Секция угловая на ребро, огнестойкая	49	KRA4000TD4B	Секция тройниковая плашмя	30
KRA4000FC3B	Секция угловая на ребро, огнестойкая	49	KRA4000TD5A	Секция тройниковая плашмя	30
KRA4000FC4A	Секция угловая на ребро, огнестойкая	49	KRA4000TD5B	Секция тройниковая плашмя	30
KRA4000FC4B	Секция угловая на ребро, огнестойкая	49	KRA4000TN4	Секция транспозиции нейтрали	51
KRA4000FC5A	Секция угловая на ребро, огнестойкая	49	KRA4000TN5	Секция транспозиции нейтрали	51
KRA4000FC5B	Секция угловая на ребро, огнестойкая	49	KRA4000TO3	Секция симметрии фаз	52
KRA4000FP3A	Секция угловая плашмя, огнестойкая	49	KRA4000TO4	Секция симметрии фаз	52
KRA4000FP3B	Секция угловая плашмя, огнестойкая	49	KRA4000TO5	Секция симметрии фаз	52
KRA4000FP3C	Секция угловая плашмя, огнестойкая	49	KRA4000TP3	Секция транспозиции фаз	52
KRA4000FP4A	Секция угловая плашмя, огнестойкая	49	KRA4000TP4	Секция транспозиции фаз	52
KRA4000FP4B	Секция угловая плашмя, огнестойкая	49	KRA4000TP5	Секция транспозиции фаз	52
KRA4000FP4C	Секция угловая плашмя, огнестойкая	49	KRA4000YA3	Соединительный блок	27
KRA4000FP5A	Секция угловая плашмя, огнестойкая	49	KRA4000YA4	Соединительный блок	27
KRA4000FP5B	Секция угловая плашмя, огнестойкая	49	KRA4000YA5	Соединительный блок	27
KRA4000FP5C	Секция угловая плашмя, огнестойкая	49	KRA4000ZA45	Вертикальный настенный крепеж	54
KRA4000FT310	Секция прямая, огнестойкая	49	KRA4000ZA46	Вертикальный настенный крепеж	54
KRA4000FT315	Секция прямая, огнестойкая	49	KRA4000ZA55	Вертикальный настенный крепеж	54
KRA4000FT320	Секция прямая, огнестойкая	49	KRA4000ZA56	Вертикальный настенный крепеж	54
KRA4000FT325	Секция прямая, огнестойкая	49	KRA4000ZC3	Z-образная секция на ребро	32
KRA4000FT330	Секция прямая, огнестойкая	49	KRA4000ZC4	Z-образная секция на ребро	32
KRA4000FT410	Секция прямая, огнестойкая	49	KRA4000ZC5	Z-образная секция на ребро	32
KRA4000FT415	Секция прямая, огнестойкая	49	KRA4000ZP3	Z-образная секция плашмя	32
KRA4000FT420	Секция прямая, огнестойкая	49	KRA4000ZP4	Z-образная секция плашмя	32
KRA4000FT425	Секция прямая, огнестойкая	49	KRA4000ZP5	Z-образная секция плашмя	32
KRA4000FT430	Секция прямая, огнестойкая	49	KRA5000CP31	Секция угловая	31
KRA4000FT510	Секция прямая, огнестойкая	49	KRA5000CP32	Секция угловая	31
KRA4000FT515	Секция прямая, огнестойкая	49	KRA5000CP41	Секция угловая	31
KRA4000FT520	Секция прямая, огнестойкая	49	KRA5000CP42	Секция угловая	31

Перечень каталожных номеров

№ по каталогу	Описание	Стр.	№ по каталогу	Описание	Стр.
KRA5000CP51	Секция угловая	31	KRA5000LC3A	Секция угловая на ребро	29
KRA5000CP52	Секция угловая	31	KRA5000LC3B	Секция угловая на ребро	29
KRA5000DB3	Секция термокомпенсации, 1 м	51	KRA5000LC4A	Секция угловая на ребро	29
KRA5000DB4	Секция термокомпенсации, 1 м	51	KRA5000LC4B	Секция угловая на ребро	29
KRA5000DB5	Секция термокомпенсации, 1 м	51	KRA5000LC5A	Секция угловая на ребро	29
KRA5000EL31	Секция присоединительная к трансформатору	36	KRA5000LC5B	Секция угловая на ребро	29
KRA5000EL32	Секция присоединительная к трансформатору	45	KRA5000LP3A	Секция угловая плашмя	29
KRA5000EL33	Секция присоединительная к трансформатору	46	KRA5000LP3B	Секция угловая плашмя	29
KRA5000EL34	Секция присоединительная к трансформатору	47	KRA5000LP3C	Секция угловая плашмя	29
KRA5000EL35	Секция присоединительная к сухому трансформатору	48	KRA5000LP4A	Секция угловая плашмя	29
KRA5000EL41	Секция присоединительная к трансформатору	36	KRA5000LP4B	Секция угловая плашмя	29
KRA5000EL42	Секция присоединительная к трансформатору	45	KRA5000LP4C	Секция угловая плашмя	29
KRA5000EL43	Секция присоединительная к трансформатору	46	KRA5000LP5A	Секция угловая плашмя	29
KRA5000EL44	Секция присоединительная к трансформатору	47	KRA5000LP5B	Секция угловая плашмя	29
KRA5000EL45	Секция присоединительная к сухому трансформатору	48	KRA5000LP5C	Секция угловая плашмя	29
KRA5000EL51	Секция присоединительная к трансформатору	36	KRA5000RT33	Адаптер KR/КТ	33
KRA5000EL52	Секция присоединительная к трансформатору	45	KRA5000RT43	Адаптер KR/КТ	33
KRA5000EL53	Секция присоединительная к трансформатору	46	KRA5000RT44	Адаптер KR/КТ	33
KRA5000EL54	Секция присоединительная к трансформатору	47	KRA5000RT54	Адаптер KR/КТ	33
KRA5000EL55	Секция присоединительная к сухому трансформатору	48	KRA5000RT55	Адаптер KR/КТ	33
KRA5000ER31	Секция вводная прямая	35	KRA5000TC3A	Секция тройниковая на ребро	30
KRA5000ER32	Секция вводная прямая	38	KRA5000TC3B	Секция тройниковая на ребро	30
KRA5000ER33	Секция вводная прямая	39	KRA5000TC4A	Секция тройниковая на ребро	30
KRA5000ER34	Секция вводная с углом на ребро	40	KRA5000TC4B	Секция тройниковая на ребро	30
KRA5000ER35	Секция вводная с углом на ребро	41	KRA5000TC5A	Секция тройниковая на ребро	30
KRA5000ER36	Секция вводная с углом плашмя	42	KRA5000TC5B	Секция тройниковая на ребро	30
KRA5000ER37	Секция вводная прямая	43	KRA5000TD3A	Секция тройниковая плашмя	30
KRA5000ER38	Секция вводная прямая	44	KRA5000TD3B	Секция тройниковая плашмя	30
KRA5000ER39	Секция вводная кабельная концевая	37	KRA5000TD4A	Секция тройниковая плашмя	30
KRA5000ER41	Секция вводная прямая	35	KRA5000TD4B	Секция тройниковая плашмя	30
KRA5000ER42	Секция вводная прямая	38	KRA5000TD5A	Секция тройниковая плашмя	30
KRA5000ER43	Секция вводная прямая	39	KRA5000TD5B	Секция тройниковая плашмя	30
KRA5000ER44	Секция вводная с углом на ребро	40	KRA5000TN4	Секция транспозиции нейтрали	51
KRA5000ER45	Секция вводная с углом на ребро	41	KRA5000TN5	Секция транспозиции нейтрали	51
KRA5000ER46	Секция вводная с углом плашмя	42	KRA5000TO3	Секция симметрии фаз	52
KRA5000ER47	Секция вводная прямая	43	KRA5000TO4	Секция симметрии фаз	52
KRA5000ER48	Секция вводная прямая	44	KRA5000TO5	Секция симметрии фаз	52
KRA5000ER49	Секция вводная кабельная концевая	37	KRA5000TP3	Секция транспозиции фаз	52
KRA5000ER51	Секция вводная прямая	35	KRA5000TP4	Секция транспозиции фаз	52
KRA5000ER52	Секция вводная прямая	38	KRA5000TP5	Секция транспозиции фаз	52
KRA5000ER53	Секция вводная прямая	39	KRA5000YA3	Соединительный блок	27
KRA5000ER54	Секция вводная с углом на ребро	40	KRA5000YA4	Соединительный блок	27
KRA5000ER55	Секция вводная с углом на ребро	41	KRA5000YA5	Соединительный блок	27
KRA5000ER56	Секция вводная с углом плашмя	42	KRA5000ZA45	Вертикальный настенный крепеж	54
KRA5000ER57	Секция вводная прямая	43	KRA5000ZA46	Вертикальный настенный крепеж	54
KRA5000ER58	Секция вводная прямая	44	KRA5000ZA55	Вертикальный настенный крепеж	54
KRA5000ER59	Секция вводная кабельная концевая	37	KRA5000ZA56	Вертикальный настенный крепеж	54
KRA5000ET310	Секция прямая	26	KRA5000ZC3	Z-образная секция на ребро	32
KRA5000ET315	Секция прямая	26	KRA5000ZC4	Z-образная секция на ребро	32
KRA5000ET320	Секция прямая	26	KRA5000ZC5	Z-образная секция на ребро	32
KRA5000ET325	Секция прямая	26	KRA5000ZP3	Z-образная секция плашмя	32
KRA5000ET330	Секция прямая	26	KRA5000ZP4	Z-образная секция плашмя	32
KRA5000ET410	Секция прямая	26	KRA5000ZP5	Z-образная секция плашмя	32
KRA5000ET415	Секция прямая	26	KRB		
KRA5000ET420	Секция прямая	26	KRB0000DA1	Реагент для демонтажа формы	28
KRA5000ET425	Секция прямая	26	KRB0000MF1	Минеральный наполнитель	27
KRA5000ET430	Секция прямая	26	KRB0000RH1	Смола и затвердитель	27
KRA5000ET510	Секция прямая	26	KRB0010CR1	Защитный фланец	58
KRA5000ET515	Секция прямая	26	KRB0010CR2	Защитный фланец с компенсатором	59
KRA5000ET520	Секция прямая	26	KRB0010CR3	Защитный кожух	60
KRA5000ET525	Секция прямая	26	KRB0010CR4	Защитный кожух с компенсатором	61
KRA5000ET530	Секция прямая	26	KRB0010CR5	Защитный кожух для трансформатора	62

Перечень каталожных номеров

№ по каталогу	Описание	Стр.	№ по каталогу	Описание	Стр.
KRB0010CR6	Защитный кожух для трансформатора с компенсатором	63	KRB0110FA10	Концевая заглушка	34
KRB0020CR1	Защитный фланец	58	KRB0110FA12	Концевая заглушка	34
KRB0020CR2	Защитный фланец с компенсатором	59	KRB0110FM10	Огнестойкая защита для соединительного блока	50
KRB0020CR3	Защитный кожух	60	KRB0110FM12	Огнестойкая защита для соединительного блока	50
KRB0020CR4	Защитный кожух с компенсатором	61	KRB0110WF10	Настенный фланец	34
KRB0020CR5	Защитный кожух для трансформатора	62	KRB0110WF12	Настенный фланец	34
KRB0020CR6	Защитный кожух для трансформатора с компенсатором	63	KRB0110ZA1	Горизонтальный крепеж	53
KRB0030CR1	Защитный фланец	58	KRB0110ZA2	Горизонтальный крепеж	53
KRB0030CR2	Защитный фланец с компенсатором	59	KRB0110ZA47	Вертикальный настенный крепеж	55
KRB0030CR3	Защитный кожух	60	KRB0110ZA48	Вертикальный настенный крепеж	56
KRB0030CR4	Защитный кожух с компенсатором	61	KRB0110ZA49	Вертикальный настенный крепеж	56
KRB0030CR5	Защитный кожух для трансформатора	62	KRB0110ZA57	Вертикальный настенный крепеж	55
KRB0030CR6	Защитный кожух для трансформатора с компенсатором	63	KRB0110ZA58	Вертикальный настенный крепеж	56
KRB0040YB112	Комплект болтов	66	KRB0110ZA59	Вертикальный настенный крепеж	56
KRB0050YB112	Комплект болтов	66	KRB0120YB112	Комплект болтов	66
KRB0060YB112	Комплект болтов	66	KRB0120YC110B	Гибкая шина станд. (медь)	64
KRB0060YC110B	Гибкая шина станд. (медь)	64	KRB0120YC110S	Гибкая шина станд. (посеребренная медь)	64
KRB0060YC110S	Гибкая шина станд. (посеребренная медь)	64	KRB0120YC110T	Гибкая шина станд. (луженая медь)	64
KRB0060YC110T	Гибкая шина станд. (луженая медь)	64	KRB0120YC205B	Гибкая шина на заказ (медь)	65
KRB0060YC205B	Гибкая шина на заказ (медь)	65	KRB0120YC205S	Гибкая шина на заказ (посеребренная медь)	65
KRB0060YC205S	Гибкая шина на заказ (посеребренная медь)	65	KRB0120YC205T	Гибкая шина на заказ (луженая медь)	65
KRB0060YC205T	Гибкая шина на заказ (луженая медь)	65	KRB0120YC305B	Гибкая шина на заказ (медь)	65
KRB0060YC305B	Гибкая шина на заказ (медь)	65	KRB0120YC305S	Гибкая шина на заказ (посеребренная медь)	65
KRB0060YC305S	Гибкая шина на заказ (посеребренная медь)	65	KRB0120YC305T	Гибкая шина на заказ (луженая медь)	65
KRB0060YC305T	Гибкая шина на заказ (луженая медь)	65	KRB0130CF10	Комплект противоогненного барьера	50
KRB0070YB112	Комплект болтов	66	KRB0130CF12	Комплект противоогненного барьера	50
KRB0080YB112	Комплект болтов	66	KRB0130EM10	Заливочная форма	28
KRB0080YC110B	Гибкая шина станд. (медь)	64	KRB0130EM12	Заливочная форма	28
KRB0080YC110S	Гибкая шина станд. (посеребренная медь)	64	KRB0130FA10	Концевая заглушка	34
KRB0080YC110T	Гибкая шина станд. (луженая медь)	64	KRB0130FA12	Концевая заглушка	34
KRB0080YC205B	Гибкая шина на заказ (медь)	65	KRB0130FM10	Огнестойкая защита для соединительного блока	50
KRB0080YC205S	Гибкая шина на заказ (посеребренная медь)	65	KRB0130FM12	Огнестойкая защита для соединительного блока	50
KRB0080YC205T	Гибкая шина на заказ (луженая медь)	65	KRB0130WF10	Настенный фланец	34
KRB0080YC305B	Гибкая шина на заказ (медь)	65	KRB0130WF12	Настенный фланец	34
KRB0080YC305S	Гибкая шина на заказ (посеребренная медь)	65	KRB0130ZA1	Горизонтальный крепеж	53
KRB0080YC305T	Гибкая шина на заказ (луженая медь)	65	KRB0130ZA2	Горизонтальный крепеж	53
KRB0090CF09	Комплект противоогненного барьера	50	KRB0130ZA47	Вертикальный настенный крепеж	55
KRB0090EM09	Заливочная форма	28	KRB0130ZA48	Вертикальный настенный крепеж	56
KRB0090FA09	Концевая заглушка	34	KRB0130ZA49	Вертикальный настенный крепеж	56
KRB0090WF09	Настенный фланец	34	KRB0130ZA57	Вертикальный настенный крепеж	55
KRB0090ZA1	Горизонтальный крепеж	53	KRB0130ZA58	Вертикальный настенный крепеж	56
KRB0090ZA2	Горизонтальный крепеж	53	KRB0130ZA59	Вертикальный настенный крепеж	56
KRB0090ZA47	Вертикальный настенный крепеж	55	KRB0190CF10	Комплект противоогненного барьера	50
KRB0090ZA48	Вертикальный настенный крепеж	56	KRB0190CF12	Комплект противоогненного барьера	50
KRB0090ZA49	Вертикальный настенный крепеж	56	KRB0190EM10	Заливочная форма	28
KRB0090ZA57	Вертикальный настенный крепеж	55	KRB0190EM12	Заливочная форма	28
KRB0090ZA58	Вертикальный настенный крепеж	56	KRB0190FA10	Концевая заглушка	34
KRB0090ZA59	Вертикальный настенный крепеж	56	KRB0190FA12	Концевая заглушка	34
KRB0100YB112	Комплект болтов	66	KRB0190FM10	Огнестойкая защита для соединительного блока	50
KRB0100YC110B	Гибкая шина станд. (медь)	64	KRB0190FM12	Огнестойкая защита для соединительного блока	50
KRB0100YC110S	Гибкая шина станд. (посеребренная медь)	64	KRB0190WF10	Настенный фланец	34
KRB0100YC110T	Гибкая шина станд. (луженая медь)	64	KRB0190WF12	Настенный фланец	34
KRB0100YC205B	Гибкая шина на заказ (медь)	65	KRB0190ZA1	Горизонтальный крепеж	53
KRB0100YC205S	Гибкая шина на заказ (посеребренная медь)	65	KRB0190ZA2	Горизонтальный крепеж	53
KRB0100YC205T	Гибкая шина на заказ (луженая медь)	65	KRB0190ZA47	Вертикальный настенный крепеж	55
KRB0100YC305B	Гибкая шина на заказ (медь)	65	KRB0190ZA48	Вертикальный настенный крепеж	56
KRB0100YC305S	Гибкая шина на заказ (посеребренная медь)	65	KRB0190ZA49	Вертикальный настенный крепеж	56
KRB0100YC305T	Гибкая шина на заказ (луженая медь)	65	KRB0190ZA57	Вертикальный настенный крепеж	55
KRB0110CF10	Комплект противоогненного барьера	50	KRB0190ZA58	Вертикальный настенный крепеж	56
KRB0110CF12	Комплект противоогненного барьера	50	KRB0190ZA59	Вертикальный настенный крепеж	56
KRB0110EM10	Заливочная форма	28	KRB0230CF10	Комплект противоогненного барьера	50
KRB0110EM12	Заливочная форма	28	KRB0230CF12	Комплект противоогненного барьера	50

Перечень каталожных номеров

№ по каталогу	Описание	Стр.	№ по каталогу	Описание	Стр.
KRB0230EM10	Заливочная форма	28	KRB0460ZA1	Горизонтальный крепеж	53
KRB0230EM12	Заливочная форма	28	KRB0460ZA2	Горизонтальный крепеж	53
KRB0230FA10	Концевая заглушка	34	KRB0460ZA47	Вертикальный настенный крепеж	55
KRB0230FA12	Концевая заглушка	34	KRB0460ZA48	Вертикальный напольный крепеж	56
KRB0230FM10	Огнестойкая защита для соединительного блока	50	KRB0460ZA49	Вертикальный настенный крепеж	56
KRB0230FM12	Огнестойкая защита для соединительного блока	50	KRB0460ZA57	Вертикальный настенный крепеж	55
KRB0230WF10	Настенный фланец	34	KRB0460ZA58	Вертикальный напольный крепеж	56
KRB0230WF12	Настенный фланец	34	KRB0460ZA59	Вертикальный настенный крепеж	56
KRB0230ZA1	Горизонтальный крепеж	53	KRB0540CF10	Комплект противоогненного барьера	50
KRB0230ZA2	Горизонтальный крепеж	53	KRB0540CF12	Комплект противоогненного барьера	50
KRB0230ZA47	Вертикальный настенный крепеж	55	KRB0540CF10	Комплект противоогненного барьера	50
KRB0230ZA48	Вертикальный настенный крепеж	56	KRB0540EM10	Заливочная форма	28
KRB0230ZA49	Вертикальный настенный крепеж	56	KRB0540EM12	Заливочная форма	28
KRB0230ZA57	Вертикальный настенный крепеж	55	KRB0540FA10	Концевая заглушка	34
KRB0230ZA58	Вертикальный настенный крепеж	56	KRB0540FA12	Концевая заглушка	34
KRB0230ZA59	Вертикальный настенный крепеж	56	KRB0540FM10	Огнестойкая защита для соединительного блока	50
KRB0270CF10	Комплект противоогненного барьера	50	KRB0540FM12	Огнестойкая защита для соединительного блока	50
KRB0270CF12	Комплект противоогненного барьера	50	KRB0540WF10	Настенный фланец	34
KRB0270EM10	Заливочная форма	28	KRB0540WF12	Настенный фланец	34
KRB0270EM12	Заливочная форма	28	KRB0540ZA1	Горизонтальный крепеж	53
KRB0270FA10	Концевая заглушка	34	KRB0540ZA2	Горизонтальный крепеж	53
KRB0270FA12	Концевая заглушка	34	KRB0540ZA47	Вертикальный настенный крепеж	55
KRB0270FM10	Огнестойкая защита для соединительного блока	50	KRB0540ZA48	Вертикальный напольный крепеж	56
KRB0270FM12	Огнестойкая защита для соединительного блока	50	KRB0540ZA49	Вертикальный настенный крепеж	56
KRB0270WF10	Настенный фланец	34	KRB0540ZA57	Вертикальный настенный крепеж	55
KRB0270WF12	Настенный фланец	34	KRB0540ZA58	Вертикальный напольный крепеж	56
KRB0270ZA1	Горизонтальный крепеж	53	KRB0540ZA59	Вертикальный настенный крепеж	56
KRB0270ZA2	Горизонтальный крепеж	53			
KRB0270ZA47	Вертикальный настенный крепеж	55	KRC		
KRB0270ZA48	Вертикальный напольный крепеж	56	KRC1000CP31	Секция угловая	31
KRB0270ZA49	Вертикальный настенный крепеж	56	KRC1000CP32	Секция угловая	31
KRB0270ZA57	Вертикальный настенный крепеж	55	KRC1000CP41	Секция угловая	31
KRB0270ZA58	Вертикальный напольный крепеж	56	KRC1000CP42	Секция угловая	31
KRB0270ZA59	Вертикальный настенный крепеж	56	KRC1000CP51	Секция угловая	31
KRB0380CF10	Комплект противоогненного барьера	50	KRC1000CP52	Секция угловая	31
KRB0380CF12	Комплект противоогненного барьера	50	KRC1000DB3	Секция термокомпенсации, 1 м	51
KRB0380EM10	Заливочная форма	28	KRC1000DB4	Секция термокомпенсации, 1 м	51
KRB0380EM12	Заливочная форма	28	KRC1000DB5	Секция термокомпенсации, 1 м	51
KRB0380FA10	Концевая заглушка	34	KRC1000EL31	Секция присоединительная к трансформатору	36
KRB0380FA12	Концевая заглушка	34	KRC1000EL32	Секция присоединительная к трансформатору	45
KRB0380FM10	Огнестойкая защита для соединительного блока	50	KRC1000EL33	Секция присоединительная к трансформатору	46
KRB0380FM12	Огнестойкая защита для соединительного блока	50	KRC1000EL34	Секция присоединительная к трансформатору	47
KRB0380WF10	Настенный фланец	34	KRC1000EL35	Секция присоединительная к сухому трансформатору	48
KRB0380WF12	Настенный фланец	34	KRC1000EL41	Секция присоединительная к трансформатору	36
KRB0380ZA1	Горизонтальный крепеж	53	KRC1000EL42	Секция присоединительная к трансформатору	45
KRB0380ZA2	Горизонтальный крепеж	53	KRC1000EL43	Секция присоединительная к трансформатору	46
KRB0380ZA47	Вертикальный настенный крепеж	55	KRC1000EL44	Секция присоединительная к трансформатору	47
KRB0380ZA48	Вертикальный настенный крепеж	56	KRC1000EL45	Секция присоединительная к сухому трансформатору	48
KRB0380ZA49	Вертикальный настенный крепеж	56	KRC1000EL51	Секция присоединительная к трансформатору	36
KRB0380ZA57	Вертикальный настенный крепеж	55	KRC1000EL52	Секция присоединительная к трансформатору	45
KRB0380ZA58	Вертикальный напольный крепеж	56	KRC1000EL53	Секция присоединительная к трансформатору	46
KRB0380ZA59	Вертикальный настенный крепеж	56	KRC1000EL54	Секция присоединительная к трансформатору	47
KRB0460CF10	Комплект противоогненного барьера	50	KRC1000EL55	Секция присоединительная к сухому трансформатору	48
KRB0460CF12	Комплект противоогненного барьера	50	KRC1000ER31	Секция вводная прямая	35
KRB0460EM10	Заливочная форма	28	KRC1000ER32	Секция вводная прямая	38
KRB0460EM12	Заливочная форма	28	KRC1000ER33	Секция вводная прямая	39
KRB0460FA10	Концевая заглушка	34	KRC1000ER34	Секция вводная с углом на ребро	40
KRB0460FA12	Концевая заглушка	34	KRC1000ER35	Секция вводная с углом на ребро	41
KRB0460FM10	Огнестойкая защита для соединительного блока	50	KRC1000ER36	Секция вводная с углом плашмя	42
KRB0460FM12	Огнестойкая защита для соединительного блока	50	KRC1000ER37	Секция вводная прямая	43
KRB0460WF10	Настенный фланец	34	KRC1000ER38	Секция вводная прямая	44
KRB0460WF12	Настенный фланец	34	KRC1000ER39	Секция вводная кабельная концевая	37
			KRC1000ER41	Секция вводная прямая	35
			KRC1000ER42	Секция вводная прямая	38

Перечень каталожных номеров

№ по каталогу	Описание	Стр.	№ по каталогу	Описание	Стр.
KRC1000ER43	Секция вводная прямая	39	KRC1000LC3B	Секция угловая на ребро	29
KRC1000ER44	Секция вводная с углом на ребро	40	KRC1000LC3C	Секция угловая на ребро	29
KRC1000ER45	Секция вводная с углом на ребро	41	KRC1000LC4A	Секция угловая на ребро	29
KRC1000ER46	Секция вводная с углом плашмя	42	KRC1000LC4B	Секция угловая на ребро	29
KRC1000ER47	Секция вводная прямая	43	KRC1000LC4C	Секция угловая на ребро	29
KRC1000ER48	Секция вводная прямая	44	KRC1000LC5A	Секция угловая на ребро	29
KRC1000ER49	Секция вводная кабельная концевая	37	KRC1000LC5B	Секция угловая на ребро	29
KRC1000ER51	Секция вводная прямая	35	KRC1000LC5C	Секция угловая на ребро	29
KRC1000ER52	Секция вводная прямая	38	KRC1000LP3A	Секция угловая плашмя	29
KRC1000ER53	Секция вводная прямая	39	KRC1000LP3B	Секция угловая плашмя	29
KRC1000ER54	Секция вводная с углом на ребро	40	KRC1000LP3C	Секция угловая плашмя	29
KRC1000ER55	Секция вводная с углом на ребро	41	KRC1000LP4A	Секция угловая плашмя	29
KRC1000ER56	Секция вводная с углом плашмя	42	KRC1000LP4B	Секция угловая плашмя	29
KRC1000ER57	Секция вводная прямая	43	KRC1000LP4C	Секция угловая плашмя	29
KRC1000ER58	Секция вводная прямая	44	KRC1000LP5A	Секция угловая плашмя	29
KRC1000ER59	Секция вводная кабельная концевая	37	KRC1000LP5B	Секция угловая плашмя	29
KRC1000ET310	Секция прямая	26	KRC1000LP5C	Секция угловая плашмя	29
KRC1000ET315	Секция прямая	26	KRC1000RT33	Адаптер KR/КТ	33
KRC1000ET320	Секция прямая	26	KRC1000RT43	Адаптер KR/КТ	33
KRC1000ET325	Секция прямая	26	KRC1000RT44	Адаптер KR/КТ	33
KRC1000ET330	Секция прямая	26	KRC1000RT54	Адаптер KR/КТ	33
KRC1000ET410	Секция прямая	26	KRC1000RT55	Адаптер KR/КТ	33
KRC1000ET415	Секция прямая	26	KRC1000RU3	Секция сужения	49
KRC1000ET420	Секция прямая	26	KRC1000RU4	Секция сужения	49
KRC1000ET425	Секция прямая	26	KRC1000RU5	Секция сужения	49
KRC1000ET430	Секция прямая	26	KRC1000TC3A	Секция тройниковая на ребро	30
KRC1000ET510	Секция прямая	26	KRC1000TC3B	Секция тройниковая на ребро	30
KRC1000ET515	Секция прямая	26	KRC1000TC4A	Секция тройниковая на ребро	30
KRC1000ET520	Секция прямая	26	KRC1000TC4B	Секция тройниковая на ребро	30
KRC1000ET525	Секция прямая	26	KRC1000TC5A	Секция тройниковая на ребро	30
KRC1000ET530	Секция прямая	26	KRC1000TC5B	Секция тройниковая на ребро	30
KRC1000FC3A	Секция угловая на ребро, огнестойкая	49	KRC1000TD3A	Секция тройниковая плашмя	30
KRC1000FC3B	Секция угловая на ребро, огнестойкая	49	KRC1000TD3B	Секция тройниковая плашмя	30
KRC1000FC4A	Секция угловая на ребро, огнестойкая	49	KRC1000TD4A	Секция тройниковая плашмя	30
KRC1000FC4B	Секция угловая на ребро, огнестойкая	49	KRC1000TD4B	Секция тройниковая плашмя	30
KRC1000FC5A	Секция угловая на ребро, огнестойкая	49	KRC1000TD5A	Секция тройниковая плашмя	30
KRC1000FC5B	Секция угловая на ребро, огнестойкая	49	KRC1000TD5B	Секция тройниковая плашмя	30
KRC1000FP3A	Секция угловая плашмя, огнестойкая	49	KRC1000TN4	Секция транспозиции нейтрали	51
KRC1000FP3B	Секция угловая плашмя, огнестойкая	49	KRC1000TN5	Секция транспозиции нейтрали	51
KRC1000FP3C	Секция угловая плашмя, огнестойкая	49	KRC1000TO3	Секция симметрии фаз	52
KRC1000FP4A	Секция угловая плашмя, огнестойкая	49	KRC1000TO4	Секция симметрии фаз	52
KRC1000FP4B	Секция угловая плашмя, огнестойкая	49	KRC1000TO5	Секция симметрии фаз	52
KRC1000FP4C	Секция угловая плашмя, огнестойкая	49	KRC1000TP3	Секция транспозиции фаз	52
KRC1000FP5A	Секция угловая плашмя, огнестойкая	49	KRC1000TP4	Секция транспозиции фаз	52
KRC1000FP5B	Секция угловая плашмя, огнестойкая	49	KRC1000TP5	Секция транспозиции фаз	52
KRC1000FP5C	Секция угловая плашмя, огнестойкая	49	KRC1000YA3	Соединительный блок	27
KRC1000FT310	Секция прямая, огнестойкая	49	KRC1000YA4	Соединительный блок	27
KRC1000FT315	Секция прямая, огнестойкая	49	KRC1000YA5	Соединительный блок	27
KRC1000FT320	Секция прямая, огнестойкая	49	KRC1000ZA45	Вертикальный настенный крепеж	54
KRC1000FT325	Секция прямая, огнестойкая	49	KRC1000ZA46	Вертикальный настенный крепеж	54
KRC1000FT330	Секция прямая, огнестойкая	49	KRC1000ZA55	Вертикальный настенный крепеж	54
KRC1000FT410	Секция прямая, огнестойкая	49	KRC1000ZA56	Вертикальный настенный крепеж	54
KRC1000FT415	Секция прямая, огнестойкая	49	KRC1000ZC3	Z-образная секция на ребро	32
KRC1000FT420	Секция прямая, огнестойкая	49	KRC1000ZC4	Z-образная секция на ребро	32
KRC1000FT425	Секция прямая, огнестойкая	49	KRC1000ZC5	Z-образная секция на ребро	32
KRC1000FT430	Секция прямая, огнестойкая	49	KRC1000ZP3	Z-образная секция плашмя	32
KRC1000FT510	Секция прямая, огнестойкая	49	KRC1000ZP4	Z-образная секция плашмя	32
KRC1000FT515	Секция прямая, огнестойкая	49	KRC1000ZP5	Z-образная секция плашмя	32
KRC1000FT520	Секция прямая, огнестойкая	49	KRC1350CP31	Секция угловая	31
KRC1000FT525	Секция прямая, огнестойкая	49	KRC1350CP32	Секция угловая	31
KRC1000FT530	Секция прямая, огнестойкая	49	KRC1350CP41	Секция угловая	31
KRC1000LC3A	Секция угловая на ребро	29	KRC1350CP42	Секция угловая	31

Перечень каталожных номеров

№ по каталогу	Описание	Стр.	№ по каталогу	Описание	Стр.
KRC1350CP51	Секция угловая	31	KRC1350FC3A	Секция угловая на ребро, огнестойкая	49
KRC1350CP52	Секция угловая	31	KRC1350FC3B	Секция угловая на ребро, огнестойкая	49
KRC1350DB3	Секция термокомпенсации, 1 м	51	KRC1350FC4A	Секция угловая на ребро, огнестойкая	49
KRC1350DB4	Секция термокомпенсации, 1 м	51	KRC1350FC4B	Секция угловая на ребро, огнестойкая	49
KRC1350DB5	Секция термокомпенсации, 1 м	51	KRC1350FC5A	Секция угловая на ребро, огнестойкая	49
KRC1350EL31	Секция присоединительная к трансформатору	36	KRC1350FC5B	Секция угловая на ребро, огнестойкая	49
KRC1350EL32	Секция присоединительная к трансформатору	45	KRC1350FP3A	Секция угловая плашмя, огнестойкая	49
KRC1350EL33	Секция присоединительная к трансформатору	46	KRC1350FP3B	Секция угловая плашмя, огнестойкая	49
KRC1350EL34	Секция присоединительная к трансформатору	47	KRC1350FP3C	Секция угловая плашмя, огнестойкая	49
KRC1350EL35	Секция присоединительная к сухому трансформатору	48	KRC1350FP4A	Секция угловая плашмя, огнестойкая	49
KRC1350EL41	Секция присоединительная к трансформатору	36	KRC1350FP4B	Секция угловая плашмя, огнестойкая	49
KRC1350EL42	Секция присоединительная к трансформатору	45	KRC1350FP4C	Секция угловая плашмя, огнестойкая	49
KRC1350EL43	Секция присоединительная к трансформатору	46	KRC1350FP5A	Секция угловая плашмя, огнестойкая	49
KRC1350EL44	Секция присоединительная к трансформатору	47	KRC1350FP5B	Секция угловая плашмя, огнестойкая	49
KRC1350EL45	Секция присоединительная к сухому трансформатору	48	KRC1350FP5C	Секция угловая плашмя, огнестойкая	49
KRC1350EL51	Секция присоединительная к трансформатору	36	KRC1350FT310	Секция прямая, огнестойкая	49
KRC1350EL52	Секция присоединительная к трансформатору	45	KRC1350FT315	Секция прямая, огнестойкая	49
KRC1350EL53	Секция присоединительная к трансформатору	46	KRC1350FT320	Секция прямая, огнестойкая	49
KRC1350EL54	Секция присоединительная к трансформатору	47	KRC1350FT325	Секция прямая, огнестойкая	49
KRC1350EL55	Секция присоединительная к сухому трансформатору	48	KRC1350FT330	Секция прямая, огнестойкая	49
KRC1350ER31	Секция вводная прямая	35	KRC1350FT410	Секция прямая, огнестойкая	49
KRC1350ER32	Секция вводная прямая	38	KRC1350FT415	Секция прямая, огнестойкая	49
KRC1350ER33	Секция вводная прямая	39	KRC1350FT420	Секция прямая, огнестойкая	49
KRC1350ER34	Секция вводная с углом на ребро	40	KRC1350FT425	Секция прямая, огнестойкая	49
KRC1350ER35	Секция вводная с углом на ребро	41	KRC1350FT430	Секция прямая, огнестойкая	49
KRC1350ER36	Секция вводная с углом плашмя	42	KRC1350FT510	Секция прямая, огнестойкая	49
KRC1350ER37	Секция вводная прямая	43	KRC1350FT515	Секция прямая, огнестойкая	49
KRC1350ER38	Секция вводная прямая	44	KRC1350FT520	Секция прямая, огнестойкая	49
KRC1350ER39	Секция вводная кабельная концевая	37	KRC1350FT525	Секция прямая, огнестойкая	49
KRC1350ER41	Секция вводная прямая	35	KRC1350FT530	Секция прямая, огнестойкая	49
KRC1350ER42	Секция вводная прямая	38	KRC1350LC3A	Секция угловая на ребро	29
KRC1350ER43	Секция вводная прямая	39	KRC1350LC3B	Секция угловая на ребро	29
KRC1350ER44	Секция вводная с углом на ребро	40	KRC1350LC3C	Секция угловая на ребро	29
KRC1350ER45	Секция вводная с углом на ребро	41	KRC1350LC4A	Секция угловая на ребро	29
KRC1350ER46	Секция вводная с углом плашмя	42	KRC1350LC4B	Секция угловая на ребро	29
KRC1350ER47	Секция вводная прямая	43	KRC1350LC4C	Секция угловая на ребро	29
KRC1350ER48	Секция вводная прямая	44	KRC1350LC5A	Секция угловая на ребро	29
KRC1350ER49	Секция вводная кабельная концевая	37	KRC1350LC5B	Секция угловая на ребро	29
KRC1350ER51	Секция вводная прямая	35	KRC1350LC5C	Секция угловая на ребро	29
KRC1350ER52	Секция вводная прямая	38	KRC1350LP3A	Секция угловая плашмя	29
KRC1350ER53	Секция вводная прямая	39	KRC1350LP3B	Секция угловая плашмя	29
KRC1350ER54	Секция вводная с углом на ребро	40	KRC1350LP3C	Секция угловая плашмя	29
KRC1350ER55	Секция вводная с углом на ребро	41	KRC1350LP4A	Секция угловая плашмя	29
KRC1350ER56	Секция вводная с углом плашмя	42	KRC1350LP4B	Секция угловая плашмя	29
KRC1350ER57	Секция вводная прямая	43	KRC1350LP4C	Секция угловая плашмя	29
KRC1350ER58	Секция вводная прямая	44	KRC1350LP5A	Секция угловая плашмя	29
KRC1350ER59	Секция вводная кабельная концевая	37	KRC1350LP5B	Секция угловая плашмя	29
KRC1350ET310	Секция прямая	26	KRC1350LP5C	Секция угловая плашмя	29
KRC1350ET315	Секция прямая	26	KRC1350RT33	Адаптер KR/КТ	33
KRC1350ET320	Секция прямая	26	KRC1350RT43	Адаптер KR/КТ	33
KRC1350ET325	Секция прямая	26	KRC1350RT44	Адаптер KR/КТ	33
KRC1350ET330	Секция прямая	26	KRC1350RT54	Адаптер KR/КТ	33
KRC1350ET410	Секция прямая	26	KRC1350RT55	Адаптер KR/КТ	33
KRC1350ET415	Секция прямая	26	KRC1350RU3	Секция сужения	49
KRC1350ET420	Секция прямая	26	KRC1350RU4	Секция сужения	49
KRC1350ET425	Секция прямая	26	KRC1350RU5	Секция сужения	49
KRC1350ET430	Секция прямая	26	KRC1350SE41	Демо-образец концевой заглушки	66
KRC1350ET510	Секция прямая	26	KRC1350SJ41	Демо-образец соединительного блока	66
KRC1350ET515	Секция прямая	26	KRC1350TC3A	Секция тройниковая на ребро	30
KRC1350ET520	Секция прямая	26	KRC1350TC3B	Секция тройниковая на ребро	30
KRC1350ET525	Секция прямая	26	KRC1350TC4A	Секция тройниковая на ребро	30
KRC1350ET530	Секция прямая	26	KRC1350TC4B	Секция тройниковая на ребро	30

Перечень каталожных номеров

№ по каталогу	Описание	Стр.	№ по каталогу	Описание	Стр.
KRC1350TC5A	Секция тройниковая на ребро	30	KRC1600ER41	Секция вводная прямая	35
KRC1350TC5B	Секция тройниковая на ребро	30	KRC1600ER42	Секция вводная прямая	38
KRC1350TD3A	Секция тройниковая плашмя	30	KRC1600ER43	Секция вводная прямая	39
KRC1350TD3B	Секция тройниковая плашмя	30	KRC1600ER44	Секция вводная с углом на ребро	40
KRC1350TD4A	Секция тройниковая плашмя	30	KRC1600ER45	Секция вводная с углом на ребро	41
KRC1350TD4B	Секция тройниковая плашмя	30	KRC1600ER46	Секция вводная с углом плашмя	42
KRC1350TD5A	Секция тройниковая плашмя	30	KRC1600ER47	Секция вводная прямая	43
KRC1350TD5B	Секция тройниковая плашмя	30	KRC1600ER48	Секция вводная прямая	44
KRC1350TN4	Секция транспозиции нейтрали	51	KRC1600ER49	Секция вводная кабельная концевая	37
KRC1350TN5	Секция транспозиции нейтрали	51	KRC1600ER51	Секция вводная прямая	35
KRC1350TO3	Секция симметрии фаз	52	KRC1600ER52	Секция вводная прямая	38
KRC1350TO4	Секция симметрии фаз	52	KRC1600ER53	Секция вводная прямая	39
KRC1350TO5	Секция симметрии фаз	52	KRC1600ER54	Секция вводная с углом на ребро	40
KRC1350TP3	Секция транспозиции фаз	52	KRC1600ER55	Секция вводная с углом на ребро	41
KRC1350TP4	Секция транспозиции фаз	52	KRC1600ER56	Секция вводная с углом плашмя	42
KRC1350TP5	Секция транспозиции фаз	52	KRC1600ER57	Секция вводная прямая	43
KRC1350YA3	Соединительный блок	27	KRC1600ER58	Секция вводная прямая	44
KRC1350YA4	Соединительный блок	27	KRC1600ER59	Секция вводная кабельная концевая	37
KRC1350YA5	Соединительный блок	27	KRC1600ET310	Секция прямая	26
KRC1350ZA45	Вертикальный настенный крепеж	54	KRC1600ET315	Секция прямая	26
KRC1350ZA46	Вертикальный настенный крепеж	54	KRC1600ET320	Секция прямая	26
KRC1350ZA55	Вертикальный настенный крепеж	54	KRC1600ET325	Секция прямая	26
KRC1350ZA56	Вертикальный настенный крепеж	54	KRC1600ET330	Секция прямая	26
KRC1350ZC3	Z-образная секция на ребро	32	KRC1600ET410	Секция прямая	26
KRC1350ZC4	Z-образная секция на ребро	32	KRC1600ET415	Секция прямая	26
KRC1350ZC5	Z-образная секция на ребро	32	KRC1600ET420	Секция прямая	26
KRC1350ZP3	Z-образная секция плашмя	32	KRC1600ET425	Секция прямая	26
KRC1350ZP4	Z-образная секция плашмя	32	KRC1600ET430	Секция прямая	26
KRC1350ZP5	Z-образная секция плашмя	32	KRC1600ET510	Секция прямая	26
KRC1600CP31	Секция угловая	31	KRC1600ET515	Секция прямая	26
KRC1600CP32	Секция угловая	31	KRC1600ET520	Секция прямая	26
KRC1600CP41	Секция угловая	31	KRC1600ET525	Секция прямая	26
KRC1600CP42	Секция угловая	31	KRC1600ET530	Секция прямая	26
KRC1600CP51	Секция угловая	31	KRC1600FC3A	Секция угловая на ребро, огнестойкая	49
KRC1600CP52	Секция угловая	31	KRC1600FC3B	Секция угловая на ребро, огнестойкая	49
KRC1600DB3	Секция термокомпенсации, 1 м	51	KRC1600FC4A	Секция угловая на ребро, огнестойкая	49
KRC1600DB4	Секция термокомпенсации, 1 м	51	KRC1600FC4B	Секция угловая на ребро, огнестойкая	49
KRC1600DB5	Секция термокомпенсации, 1 м	51	KRC1600FC5A	Секция угловая на ребро, огнестойкая	49
KRC1600EL31	Секция присоединительная к трансформатору	36	KRC1600FC5B	Секция угловая на ребро, огнестойкая	49
KRC1600EL32	Секция присоединительная к трансформатору	45	KRC1600FP3A	Секция угловая плашмя, огнестойкая	49
KRC1600EL33	Секция присоединительная к трансформатору	46	KRC1600FP3B	Секция угловая плашмя, огнестойкая	49
KRC1600EL34	Секция присоединительная к трансформатору	47	KRC1600FP3C	Секция угловая плашмя, огнестойкая	49
KRC1600EL35	Секция присоединительная к сухому трансформатору	48	KRC1600FP4A	Секция угловая плашмя, огнестойкая	49
KRC1600EL41	Секция присоединительная к трансформатору	36	KRC1600FP4B	Секция угловая плашмя, огнестойкая	49
KRC1600EL42	Секция присоединительная к трансформатору	45	KRC1600FP4C	Секция угловая плашмя, огнестойкая	49
KRC1600EL43	Секция присоединительная к трансформатору	46	KRC1600FP5A	Секция угловая плашмя, огнестойкая	49
KRC1600EL44	Секция присоединительная к трансформатору	47	KRC1600FP5B	Секция угловая плашмя, огнестойкая	49
KRC1600EL45	Секция присоединительная к сухому трансформатору	48	KRC1600FP5C	Секция угловая плашмя, огнестойкая	49
KRC1600EL51	Секция присоединительная к трансформатору	36	KRC1600FT310	Секция прямая, огнестойкая	49
KRC1600EL52	Секция присоединительная к трансформатору	45	KRC1600FT315	Секция прямая, огнестойкая	49
KRC1600EL53	Секция присоединительная к трансформатору	46	KRC1600FT320	Секция прямая, огнестойкая	49
KRC1600EL54	Секция присоединительная к трансформатору	47	KRC1600FT325	Секция прямая, огнестойкая	49
KRC1600EL55	Секция присоединительная к сухому трансформатору	48	KRC1600FT330	Секция прямая, огнестойкая	49
KRC1600ER31	Секция вводная прямая	35	KRC1600FT410	Секция прямая, огнестойкая	49
KRC1600ER32	Секция вводная прямая	38	KRC1600FT415	Секция прямая, огнестойкая	49
KRC1600ER33	Секция вводная прямая	39	KRC1600FT420	Секция прямая, огнестойкая	49
KRC1600ER34	Секция вводная с углом на ребро	40	KRC1600FT425	Секция прямая, огнестойкая	49
KRC1600ER35	Секция вводная с углом на ребро	41	KRC1600FT430	Секция прямая, огнестойкая	49
KRC1600ER36	Секция вводная с углом плашмя	42	KRC1600FT510	Секция прямая, огнестойкая	49
KRC1600ER37	Секция вводная прямая	43	KRC1600FT515	Секция прямая, огнестойкая	49
KRC1600ER38	Секция вводная прямая	44	KRC1600FT520	Секция прямая, огнестойкая	49
KRC1600ER39	Секция вводная кабельная концевая	37	KRC1600FT525	Секция прямая, огнестойкая	49

Перечень каталожных номеров

№ по каталогу	Описание	Стр.	№ по каталогу	Описание	Стр.
KRC1600FT530	Секция прямая, огнестойкая	49	KRC2000CP41	Секция угловая	31
KRC1600LC3A	Секция угловая на ребро	29	KRC2000CP42	Секция угловая	31
KRC1600LC3B	Секция угловая на ребро	29	KRC2000CP51	Секция угловая	31
KRC1600LC3C	Секция угловая на ребро	29	KRC2000CP52	Секция угловая	31
KRC1600LC4A	Секция угловая на ребро	29	KRC2000DB3	Секция термокомпенсации, 1 м	51
KRC1600LC4B	Секция угловая на ребро	29	KRC2000DB4	Секция термокомпенсации, 1 м	51
KRC1600LC4C	Секция угловая на ребро	29	KRC2000DB5	Секция термокомпенсации, 1 м	51
KRC1600LC5A	Секция угловая на ребро	29	KRC2000EL31	Секция присоединительная к трансформатору	36
KRC1600LC5B	Секция угловая на ребро	29	KRC2000EL32	Секция присоединительная к трансформатору	45
KRC1600LC5C	Секция угловая на ребро	29	KRC2000EL33	Секция присоединительная к трансформатору	46
KRC1600LP3A	Секция угловая плашмя	29	KRC2000EL34	Секция присоединительная к трансформатору	47
KRC1600LP3B	Секция угловая плашмя	29	KRC2000EL35	Секция присоединительная к сухому трансформатору	48
KRC1600LP3C	Секция угловая плашмя	29	KRC2000EL41	Секция присоединительная к трансформатору	36
KRC1600LP4A	Секция угловая плашмя	29	KRC2000EL42	Секция присоединительная к трансформатору	45
KRC1600LP4B	Секция угловая плашмя	29	KRC2000EL43	Секция присоединительная к трансформатору	46
KRC1600LP4C	Секция угловая плашмя	29	KRC2000EL44	Секция присоединительная к трансформатору	47
KRC1600LP5A	Секция угловая плашмя	29	KRC2000EL45	Секция присоединительная к сухому трансформатору	48
KRC1600LP5B	Секция угловая плашмя	29	KRC2000EL51	Секция присоединительная к трансформатору	36
KRC1600LP5C	Секция угловая плашмя	29	KRC2000EL52	Секция присоединительная к трансформатору	45
KRC1600RT33	Адаптер KR/КТ	33	KRC2000EL53	Секция присоединительная к трансформатору	46
KRC1600RT43	Адаптер KR/КТ	33	KRC2000EL54	Секция присоединительная к трансформатору	47
KRC1600RT44	Адаптер KR/КТ	33	KRC2000EL55	Секция присоединительная к сухому трансформатору	48
KRC1600RT54	Адаптер KR/КТ	33	KRC2000ER31	Секция вводная прямая	35
KRC1600RT55	Адаптер KR/КТ	33	KRC2000ER32	Секция вводная прямая	38
KRC1600RU3	Секция сужения	49	KRC2000ER33	Секция вводная прямая	39
KRC1600RU4	Секция сужения	49	KRC2000ER34	Секция вводная с углом на ребро	40
KRC1600RU5	Секция сужения	49	KRC2000ER35	Секция вводная с углом на ребро	41
KRC1600TC3A	Секция тройниковая на ребро	30	KRC2000ER36	Секция вводная с углом плашмя	42
KRC1600TC3B	Секция тройниковая на ребро	30	KRC2000ER37	Секция вводная прямая	43
KRC1600TC4A	Секция тройниковая на ребро	30	KRC2000ER38	Секция вводная прямая	44
KRC1600TC4B	Секция тройниковая на ребро	30	KRC2000ER39	Секция вводная кабельная концевая	37
KRC1600TC5A	Секция тройниковая на ребро	30	KRC2000ER41	Секция вводная прямая	35
KRC1600TC5B	Секция тройниковая на ребро	30	KRC2000ER42	Секция вводная прямая	38
KRC1600TD3A	Секция тройниковая плашмя	30	KRC2000ER43	Секция вводная прямая	39
KRC1600TD3B	Секция тройниковая плашмя	30	KRC2000ER44	Секция вводная с углом на ребро	40
KRC1600TD4A	Секция тройниковая плашмя	30	KRC2000ER45	Секция вводная с углом на ребро	41
KRC1600TD4B	Секция тройниковая плашмя	30	KRC2000ER46	Секция вводная с углом плашмя	42
KRC1600TD5A	Секция тройниковая плашмя	30	KRC2000ER47	Секция вводная прямая	43
KRC1600TD5B	Секция тройниковая плашмя	30	KRC2000ER48	Секция вводная прямая	44
KRC1600TN4	Секция транспозиции нейтрали	51	KRC2000ER49	Секция вводная кабельная концевая	37
KRC1600TN5	Секция транспозиции нейтрали	51	KRC2000ER51	Секция вводная прямая	35
KRC1600TO3	Секция симметрии фаз	52	KRC2000ER52	Секция вводная прямая	38
KRC1600TO4	Секция симметрии фаз	52	KRC2000ER53	Секция вводная прямая	39
KRC1600TO5	Секция симметрии фаз	52	KRC2000ER54	Секция вводная с углом на ребро	40
KRC1600TP3	Секция транспозиции фаз	52	KRC2000ER55	Секция вводная с углом на ребро	41
KRC1600TP4	Секция транспозиции фаз	52	KRC2000ER56	Секция вводная с углом плашмя	42
KRC1600TP5	Секция транспозиции фаз	52	KRC2000ER57	Секция вводная прямая	43
KRC1600YA3	Соединительный блок	27	KRC2000ER58	Секция вводная прямая	44
KRC1600YA4	Соединительный блок	27	KRC2000ER59	Секция вводная кабельная концевая	37
KRC1600YA5	Соединительный блок	27	KRC2000ET310	Секция прямая	26
KRC1600ZA45	Вертикальный настенный крепеж	54	KRC2000ET315	Секция прямая	26
KRC1600ZA46	Вертикальный настенный крепеж	54	KRC2000ET320	Секция прямая	26
KRC1600ZA55	Вертикальный настенный крепеж	54	KRC2000ET325	Секция прямая	26
KRC1600ZA56	Вертикальный настенный крепеж	54	KRC2000ET330	Секция прямая	26
KRC1600ZC3	Z-образная секция на ребро	32	KRC2000ET410	Секция прямая	26
KRC1600ZC4	Z-образная секция на ребро	32	KRC2000ET415	Секция прямая	26
KRC1600ZC5	Z-образная секция на ребро	32	KRC2000ET420	Секция прямая	26
KRC1600ZP3	Z-образная секция плашмя	32	KRC2000ET425	Секция прямая	26
KRC1600ZP4	Z-образная секция плашмя	32	KRC2000ET430	Секция прямая	26
KRC1600ZP5	Z-образная секция плашмя	32	KRC2000ET510	Секция прямая	26
KRC2000CP31	Секция угловая	31	KRC2000ET515	Секция прямая	26
KRC2000CP32	Секция угловая	31	KRC2000ET520	Секция прямая	26

Перечень каталожных номеров

№ по каталогу	Описание	Стр.	№ по каталогу	Описание	Стр.
KRC2000ET525	Секция прямая	26	KRC2000TC5A	Секция тройниковая на ребро	30
KRC2000ET530	Секция прямая	26	KRC2000TC5B	Секция тройниковая на ребро	30
KRC2000FC3A	Секция угловая на ребро, огнестойкая	49	KRC2000TD3A	Секция тройниковая плашмя	30
KRC2000FC3B	Секция угловая на ребро, огнестойкая	49	KRC2000TD3B	Секция тройниковая плашмя	30
KRC2000FC4A	Секция угловая на ребро, огнестойкая	49	KRC2000TD4A	Секция тройниковая плашмя	30
KRC2000FC4B	Секция угловая на ребро, огнестойкая	49	KRC2000TD4B	Секция тройниковая плашмя	30
KRC2000FC5A	Секция угловая на ребро, огнестойкая	49	KRC2000TD5A	Секция тройниковая плашмя	30
KRC2000FC5B	Секция угловая на ребро, огнестойкая	49	KRC2000TD5B	Секция тройниковая плашмя	30
KRC2000FP3A	Секция угловая плашмя, огнестойкая	49	KRC2000TN4	Секция транспозиции нейтрали	51
KRC2000FP3B	Секция угловая плашмя, огнестойкая	49	KRC2000TN5	Секция транспозиции нейтрали	51
KRC2000FP3C	Секция угловая плашмя, огнестойкая	49	KRC2000TO3	Секция симметрии фаз	52
KRC2000FP4A	Секция угловая плашмя, огнестойкая	49	KRC2000TO4	Секция симметрии фаз	52
KRC2000FP4B	Секция угловая плашмя, огнестойкая	49	KRC2000TO5	Секция симметрии фаз	52
KRC2000FP4C	Секция угловая плашмя, огнестойкая	49	KRC2000TP3	Секция транспозиции фаз	52
KRC2000FP5A	Секция угловая плашмя, огнестойкая	49	KRC2000TP4	Секция транспозиции фаз	52
KRC2000FP5B	Секция угловая плашмя, огнестойкая	49	KRC2000TP5	Секция транспозиции фаз	52
KRC2000FP5C	Секция угловая плашмя, огнестойкая	49	KRC2000YA3	Соединительный блок	27
KRC2000FT310	Секция прямая, огнестойкая	49	KRC2000YA4	Соединительный блок	27
KRC2000FT315	Секция прямая, огнестойкая	49	KRC2000YA5	Соединительный блок	27
KRC2000FT320	Секция прямая, огнестойкая	49	KRC2000ZA45	Вертикальный настенный крепеж	54
KRC2000FT325	Секция прямая, огнестойкая	49	KRC2000ZA46	Вертикальный настенный крепеж	54
KRC2000FT330	Секция прямая, огнестойкая	49	KRC2000ZA55	Вертикальный настенный крепеж	54
KRC2000FT410	Секция прямая, огнестойкая	49	KRC2000ZA56	Вертикальный настенный крепеж	54
KRC2000FT415	Секция прямая, огнестойкая	49	KRC2000ZC3	Z-образная секция на ребро	32
KRC2000FT420	Секция прямая, огнестойкая	49	KRC2000ZC4	Z-образная секция на ребро	32
KRC2000FT425	Секция прямая, огнестойкая	49	KRC2000ZC5	Z-образная секция на ребро	32
KRC2000FT430	Секция прямая, огнестойкая	49	KRC2000ZP3	Z-образная секция плашмя	32
KRC2000FT510	Секция прямая, огнестойкая	49	KRC2000ZP4	Z-образная секция плашмя	32
KRC2000FT515	Секция прямая, огнестойкая	49	KRC2000ZP5	Z-образная секция плашмя	32
KRC2000FT520	Секция прямая, огнестойкая	49	KRC2500CP31	Секция угловая	31
KRC2000FT525	Секция прямая, огнестойкая	49	KRC2500CP32	Секция угловая	31
KRC2000FT530	Секция прямая, огнестойкая	49	KRC2500CP41	Секция угловая	31
KRC2000LC3A	Секция угловая на ребро	29	KRC2500CP42	Секция угловая	31
KRC2000LC3B	Секция угловая на ребро	29	KRC2500CP51	Секция угловая	31
KRC2000LC3C	Секция угловая на ребро	29	KRC2500CP52	Секция угловая	31
KRC2000LC4A	Секция угловая на ребро	29	KRC2500DB3	Секция термокомпенсации, 1 м	51
KRC2000LC4B	Секция угловая на ребро	29	KRC2500DB4	Секция термокомпенсации, 1 м	51
KRC2000LC4C	Секция угловая на ребро	29	KRC2500DB5	Секция термокомпенсации, 1 м	51
KRC2000LC5A	Секция угловая на ребро	29	KRC2500EL31	Секция присоединительная к трансформатору	36
KRC2000LC5B	Секция угловая на ребро	29	KRC2500EL32	Секция присоединительная к трансформатору	45
KRC2000LC5C	Секция угловая на ребро	29	KRC2500EL33	Секция присоединительная к трансформатору	46
KRC2000LP3A	Секция угловая плашмя	29	KRC2500EL34	Секция присоединительная к трансформатору	47
KRC2000LP3B	Секция угловая плашмя	29	KRC2500EL35	Секция присоединительная к сухому трансформатору	48
KRC2000LP3C	Секция угловая плашмя	29	KRC2500EL41	Секция присоединительная к трансформатору	36
KRC2000LP4A	Секция угловая плашмя	29	KRC2500EL42	Секция присоединительная к трансформатору	45
KRC2000LP4B	Секция угловая плашмя	29	KRC2500EL43	Секция присоединительная к трансформатору	46
KRC2000LP4C	Секция угловая плашмя	29	KRC2500EL44	Секция присоединительная к трансформатору	47
KRC2000LP5A	Секция угловая плашмя	29	KRC2500EL45	Секция присоединительная к сухому трансформатору	48
KRC2000LP5B	Секция угловая плашмя	29	KRC2500EL51	Секция присоединительная к трансформатору	36
KRC2000LP5C	Секция угловая плашмя	29	KRC2500EL52	Секция присоединительная к трансформатору	45
KRC2000RT33	Адаптер KR/КТ	33	KRC2500EL53	Секция присоединительная к трансформатору	46
KRC2000RT43	Адаптер KR/КТ	33	KRC2500EL54	Секция присоединительная к трансформатору	47
KRC2000RT44	Адаптер KR/КТ	33	KRC2500EL55	Секция присоединительная к сухому трансформатору	48
KRC2000RT54	Адаптер KR/КТ	33	KRC2500ER31	Секция вводная прямая	35
KRC2000RT55	Адаптер KR/КТ	33	KRC2500ER32	Секция вводная прямая	38
KRC2000RU3	Секция сужения	49	KRC2500ER33	Секция вводная прямая	39
KRC2000RU4	Секция сужения	49	KRC2500ER34	Секция вводная с углом на ребро	40
KRC2000RU5	Секция сужения	49	KRC2500ER35	Секция вводная с углом на ребро	41
KRC2000TC3A	Секция тройниковая на ребро	30	KRC2500ER36	Секция вводная с углом плашмя	42
KRC2000TC3B	Секция тройниковая на ребро	30	KRC2500ER37	Секция вводная прямая	43
KRC2000TC4A	Секция тройниковая на ребро	30	KRC2500ER38	Секция вводная прямая	44
KRC2000TC4B	Секция тройниковая на ребро	30	KRC2500ER39	Секция вводная кабельная концевая	37

Перечень каталожных номеров

№ по каталогу	Описание	Стр.	№ по каталогу	Описание	Стр.
KRC2500ER41	Секция вводная прямая	35	KRC2500FT530	Секция прямая, огнестойкая	49
KRC2500ER42	Секция вводная прямая	38	KRC2500LC3A	Секция угловая на ребро	29
KRC2500ER43	Секция вводная прямая	39	KRC2500LC3B	Секция угловая на ребро	29
KRC2500ER44	Секция вводная с углом на ребро	40	KRC2500LC3C	Секция угловая на ребро	29
KRC2500ER45	Секция вводная с углом на ребро	41	KRC2500LC4A	Секция угловая на ребро	29
KRC2500ER46	Секция вводная с углом плашмя	42	KRC2500LC4B	Секция угловая на ребро	29
KRC2500ER47	Секция вводная прямая	43	KRC2500LC4C	Секция угловая на ребро	29
KRC2500ER48	Секция вводная прямая	44	KRC2500LC5A	Секция угловая на ребро	29
KRC2500ER49	Секция вводная кабельная концевая	37	KRC2500LC5B	Секция угловая на ребро	29
KRC2500ER51	Секция вводная прямая	35	KRC2500LC5C	Секция угловая на ребро	29
KRC2500ER52	Секция вводная прямая	38	KRC2500LP3A	Секция угловая плашмя	29
KRC2500ER53	Секция вводная прямая	39	KRC2500LP3B	Секция угловая плашмя	29
KRC2500ER54	Секция вводная с углом на ребро	40	KRC2500LP3C	Секция угловая плашмя	29
KRC2500ER55	Секция вводная с углом на ребро	41	KRC2500LP4A	Секция угловая плашмя	29
KRC2500ER56	Секция вводная с углом плашмя	42	KRC2500LP4B	Секция угловая плашмя	29
KRC2500ER57	Секция вводная прямая	43	KRC2500LP4C	Секция угловая плашмя	29
KRC2500ER58	Секция вводная прямая	44	KRC2500LP5A	Секция угловая плашмя	29
KRC2500ER59	Секция вводная кабельная концевая	37	KRC2500LP5B	Секция угловая плашмя	29
KRC2500ET310	Секция прямая	26	KRC2500LP5C	Секция угловая плашмя	29
KRC2500ET315	Секция прямая	26	KRC2500RT33	Адаптер KR/КТ	33
KRC2500ET320	Секция прямая	26	KRC2500RT43	Адаптер KR/КТ	33
KRC2500ET325	Секция прямая	26	KRC2500RT44	Адаптер KR/КТ	33
KRC2500ET330	Секция прямая	26	KRC2500RT54	Адаптер KR/КТ	33
KRC2500ET410	Секция прямая	26	KRC2500RT55	Адаптер KR/КТ	33
KRC2500ET415	Секция прямая	26	KRC2500RU3	Секция сужения	49
KRC2500ET420	Секция прямая	26	KRC2500RU4	Секция сужения	49
KRC2500ET425	Секция прямая	26	KRC2500RU5	Секция сужения	49
KRC2500ET430	Секция прямая	26	KRC2500TC3A	Секция тройниковая на ребро	30
KRC2500ET510	Секция прямая	26	KRC2500TC3B	Секция тройниковая на ребро	30
KRC2500ET515	Секция прямая	26	KRC2500TC4A	Секция тройниковая на ребро	30
KRC2500ET520	Секция прямая	26	KRC2500TC4B	Секция тройниковая на ребро	30
KRC2500ET525	Секция прямая	26	KRC2500TC5A	Секция тройниковая на ребро	30
KRC2500ET530	Секция прямая	26	KRC2500TC5B	Секция тройниковая на ребро	30
KRC2500FC3A	Секция угловая на ребро, огнестойкая	49	KRC2500TD3A	Секция тройниковая плашмя	30
KRC2500FC3B	Секция угловая на ребро, огнестойкая	49	KRC2500TD3B	Секция тройниковая плашмя	30
KRC2500FC4A	Секция угловая на ребро, огнестойкая	49	KRC2500TD4A	Секция тройниковая плашмя	30
KRC2500FC4B	Секция угловая на ребро, огнестойкая	49	KRC2500TD4B	Секция тройниковая плашмя	30
KRC2500FC5A	Секция угловая на ребро, огнестойкая	49	KRC2500TD5A	Секция тройниковая плашмя	30
KRC2500FC5B	Секция угловая на ребро, огнестойкая	49	KRC2500TD5B	Секция тройниковая плашмя	30
KRC2500FP3A	Секция угловая плашмя, огнестойкая	49	KRC2500TN4	Секция транспозиции нейтрали	51
KRC2500FP3B	Секция угловая плашмя, огнестойкая	49	KRC2500TN5	Секция транспозиции нейтрали	51
KRC2500FP3C	Секция угловая плашмя, огнестойкая	49	KRC2500TO3	Секция симметрии фаз	52
KRC2500FP4A	Секция угловая плашмя, огнестойкая	49	KRC2500TO4	Секция симметрии фаз	52
KRC2500FP4B	Секция угловая плашмя, огнестойкая	49	KRC2500TO5	Секция симметрии фаз	52
KRC2500FP4C	Секция угловая плашмя, огнестойкая	49	KRC2500TP3	Секция транспозиции фаз	52
KRC2500FP5A	Секция угловая плашмя, огнестойкая	49	KRC2500TP4	Секция транспозиции фаз	52
KRC2500FP5B	Секция угловая плашмя, огнестойкая	49	KRC2500TP5	Секция транспозиции фаз	52
KRC2500FP5C	Секция угловая плашмя, огнестойкая	49	KRC2500YA3	Соединительный блок	27
KRC2500FT310	Секция прямая, огнестойкая	49	KRC2500YA4	Соединительный блок	27
KRC2500FT315	Секция прямая, огнестойкая	49	KRC2500YA5	Соединительный блок	27
KRC2500FT320	Секция прямая, огнестойкая	49	KRC2500ZA45	Вертикальный настенный крепеж	54
KRC2500FT325	Секция прямая, огнестойкая	49	KRC2500ZA46	Вертикальный настенный крепеж	54
KRC2500FT330	Секция прямая, огнестойкая	49	KRC2500ZA55	Вертикальный настенный крепеж	54
KRC2500FT410	Секция прямая, огнестойкая	49	KRC2500ZA56	Вертикальный настенный крепеж	54
KRC2500FT415	Секция прямая, огнестойкая	49	KRC2500ZC3	Z-образная секция на ребро	32
KRC2500FT420	Секция прямая, огнестойкая	49	KRC2500ZC4	Z-образная секция на ребро	32
KRC2500FT425	Секция прямая, огнестойкая	49	KRC2500ZC5	Z-образная секция на ребро	32
KRC2500FT430	Секция прямая, огнестойкая	49	KRC2500ZP3	Z-образная секция плашмя	32
KRC2500FT510	Секция прямая, огнестойкая	49	KRC2500ZP4	Z-образная секция плашмя	32
KRC2500FT515	Секция прямая, огнестойкая	49	KRC2500ZP5	Z-образная секция плашмя	32
KRC2500FT520	Секция прямая, огнестойкая	49	KRC3200CP31	Секция угловая	31
KRC2500FT525	Секция прямая, огнестойкая	49	KRC3200CP32	Секция угловая	31

Перечень каталожных номеров

№ по каталогу	Описание	Стр.	№ по каталогу	Описание	Стр.
KRC3200CP41	Секция угловая	31	KRC3200ET525	Секция прямая	26
KRC3200CP42	Секция угловая	31	KRC3200ET530	Секция прямая	26
KRC3200CP51	Секция угловая	31	KRC3200FC3A	Секция угловая на ребро, огнестойкая	49
KRC3200CP52	Секция угловая	31	KRC3200FC3B	Секция угловая на ребро, огнестойкая	49
KRC3200DB3	Секция термокомпенсации, 1 м	51	KRC3200FC4A	Секция угловая на ребро, огнестойкая	49
KRC3200DB4	Секция термокомпенсации, 1 м	51	KRC3200FC4B	Секция угловая на ребро, огнестойкая	49
KRC3200DB5	Секция термокомпенсации, 1 м	51	KRC3200FC5A	Секция угловая на ребро, огнестойкая	49
KRC3200EL31	Секция присоединительная к трансформатору	36	KRC3200FC5B	Секция угловая на ребро, огнестойкая	49
KRC3200EL32	Секция присоединительная к трансформатору	45	KRC3200FP3A	Секция угловая плашмя, огнестойкая	49
KRC3200EL33	Секция присоединительная к трансформатору	46	KRC3200FP3B	Секция угловая плашмя, огнестойкая	49
KRC3200EL34	Секция присоединительная к трансформатору	47	KRC3200FP3C	Секция угловая плашмя, огнестойкая	49
KRC3200EL35	Секция присоединительная к сухому трансформатору	48	KRC3200FP4A	Секция угловая плашмя, огнестойкая	49
KRC3200EL41	Секция присоединительная к трансформатору	36	KRC3200FP4B	Секция угловая плашмя, огнестойкая	49
KRC3200EL42	Секция присоединительная к трансформатору	45	KRC3200FP4C	Секция угловая плашмя, огнестойкая	49
KRC3200EL43	Секция присоединительная к трансформатору	46	KRC3200FP5A	Секция угловая плашмя, огнестойкая	49
KRC3200EL44	Секция присоединительная к трансформатору	47	KRC3200FP5B	Секция угловая плашмя, огнестойкая	49
KRC3200EL45	Секция присоединительная к сухому трансформатору	48	KRC3200FP5C	Секция угловая плашмя, огнестойкая	49
KRC3200EL51	Секция присоединительная к трансформатору	36	KRC3200FT310	Секция прямая, огнестойкая	49
KRC3200EL52	Секция присоединительная к трансформатору	45	KRC3200FT315	Секция прямая, огнестойкая	49
KRC3200EL53	Секция присоединительная к трансформатору	46	KRC3200FT320	Секция прямая, огнестойкая	49
KRC3200EL54	Секция присоединительная к трансформатору	47	KRC3200FT325	Секция прямая, огнестойкая	49
KRC3200EL55	Секция присоединительная к сухому трансформатору	48	KRC3200FT330	Секция прямая, огнестойкая	49
KRC3200ER31	Секция вводная прямая	35	KRC3200FT410	Секция прямая, огнестойкая	49
KRC3200ER32	Секция вводная прямая	38	KRC3200FT415	Секция прямая, огнестойкая	49
KRC3200ER33	Секция вводная прямая	39	KRC3200FT420	Секция прямая, огнестойкая	49
KRC3200ER34	Секция вводная с углом на ребро	40	KRC3200FT425	Секция прямая, огнестойкая	49
KRC3200ER35	Секция вводная с углом на ребро	41	KRC3200FT430	Секция прямая, огнестойкая	49
KRC3200ER36	Секция вводная с углом плашмя	42	KRC3200FT510	Секция прямая, огнестойкая	49
KRC3200ER37	Секция вводная прямая	43	KRC3200FT515	Секция прямая, огнестойкая	49
KRC3200ER38	Секция вводная прямая	44	KRC3200FT520	Секция прямая, огнестойкая	49
KRC3200ER39	Секция вводная кабельная концевая	37	KRC3200FT525	Секция прямая, огнестойкая	49
KRC3200ER41	Секция вводная прямая	35	KRC3200FT530	Секция прямая, огнестойкая	49
KRC3200ER42	Секция вводная прямая	38	KRC3200LC3A	Секция угловая на ребро	29
KRC3200ER43	Секция вводная прямая	39	KRC3200LC3B	Секция угловая на ребро	29
KRC3200ER44	Секция вводная с углом на ребро	40	KRC3200LC3C	Секция угловая на ребро	29
KRC3200ER45	Секция вводная с углом на ребро	41	KRC3200LC4A	Секция угловая на ребро	29
KRC3200ER46	Секция вводная с углом плашмя	42	KRC3200LC4B	Секция угловая на ребро	29
KRC3200ER47	Секция вводная прямая	43	KRC3200LC4C	Секция угловая на ребро	29
KRC3200ER48	Секция вводная прямая	44	KRC3200LC5A	Секция угловая на ребро	29
KRC3200ER49	Секция вводная кабельная концевая	37	KRC3200LC5B	Секция угловая на ребро	29
KRC3200ER51	Секция вводная прямая	35	KRC3200LC5C	Секция угловая на ребро	29
KRC3200ER52	Секция вводная прямая	38	KRC3200LP3A	Секция угловая плашмя	29
KRC3200ER53	Секция вводная прямая	39	KRC3200LP3B	Секция угловая плашмя	29
KRC3200ER54	Секция вводная с углом на ребро	40	KRC3200LP3C	Секция угловая плашмя	29
KRC3200ER55	Секция вводная с углом на ребро	41	KRC3200LP4A	Секция угловая плашмя	29
KRC3200ER56	Секция вводная с углом плашмя	42	KRC3200LP4B	Секция угловая плашмя	29
KRC3200ER57	Секция вводная прямая	43	KRC3200LP4C	Секция угловая плашмя	29
KRC3200ER58	Секция вводная прямая	44	KRC3200LP5A	Секция угловая плашмя	29
KRC3200ER59	Секция вводная кабельная концевая	37	KRC3200LP5B	Секция угловая плашмя	29
KRC3200ET310	Секция прямая	26	KRC3200LP5C	Секция угловая плашмя	29
KRC3200ET315	Секция прямая	26	KRC3200RT33	Адаптер KR/КТ	33
KRC3200ET320	Секция прямая	26	KRC3200RT43	Адаптер KR/КТ	33
KRC3200ET325	Секция прямая	26	KRC3200RT44	Адаптер KR/КТ	33
KRC3200ET330	Секция прямая	26	KRC3200RT54	Адаптер KR/КТ	33
KRC3200ET410	Секция прямая	26	KRC3200RT55	Адаптер KR/КТ	33
KRC3200ET415	Секция прямая	26	KRC3200RU3	Секция сужения	49
KRC3200ET420	Секция прямая	26	KRC3200RU4	Секция сужения	49
KRC3200ET425	Секция прямая	26	KRC3200RU5	Секция сужения	49
KRC3200ET430	Секция прямая	26	KRC3200TC3A	Секция тройниковая на ребро	30
KRC3200ET510	Секция прямая	26	KRC3200TC3B	Секция тройниковая на ребро	30
KRC3200ET515	Секция прямая	26	KRC3200TC4A	Секция тройниковая на ребро	30
KRC3200ET520	Секция прямая	26	KRC3200TC4B	Секция тройниковая на ребро	30

Перечень каталожных номеров

№ по каталогу	Описание	Стр.	№ по каталогу	Описание	Стр.
KRC3200TC5A	Секция тройниковая на ребро	30	KRC4000ER41	Секция вводная прямая	35
KRC3200TC5B	Секция тройниковая на ребро	30	KRC4000ER42	Секция вводная прямая	38
KRC3200TD3A	Секция тройниковая плашмя	30	KRC4000ER43	Секция вводная прямая	39
KRC3200TD3B	Секция тройниковая плашмя	30	KRC4000ER44	Секция вводная с углом на ребро	40
KRC3200TD4A	Секция тройниковая плашмя	30	KRC4000ER45	Секция вводная с углом на ребро	41
KRC3200TD4B	Секция тройниковая плашмя	30	KRC4000ER46	Секция вводная с углом плашмя	42
KRC3200TD5A	Секция тройниковая плашмя	30	KRC4000ER47	Секция вводная прямая	43
KRC3200TD5B	Секция тройниковая плашмя	30	KRC4000ER48	Секция вводная прямая	44
KRC3200TN4	Секция транспозиции нейтрали	51	KRC4000ER49	Секция вводная кабельная концевая	37
KRC3200TN5	Секция транспозиции нейтрали	51	KRC4000ER51	Секция вводная прямая	35
KRC3200TO3	Секция симметрии фаз	52	KRC4000ER52	Секция вводная прямая	38
KRC3200TO4	Секция симметрии фаз	52	KRC4000ER53	Секция вводная прямая	39
KRC3200TO5	Секция симметрии фаз	52	KRC4000ER54	Секция вводная с углом на ребро	40
KRC3200TP3	Секция транспозиции фаз	52	KRC4000ER55	Секция вводная с углом на ребро	41
KRC3200TP4	Секция транспозиции фаз	52	KRC4000ER56	Секция вводная с углом плашмя	42
KRC3200TP5	Секция транспозиции фаз	52	KRC4000ER57	Секция вводная прямая	43
KRC3200YA3	Соединительный блок	27	KRC4000ER58	Секция вводная прямая	44
KRC3200YA4	Соединительный блок	27	KRC4000ER59	Секция вводная кабельная концевая	37
KRC3200YA5	Соединительный блок	27	KRC4000ET310	Секция прямая	26
KRC3200ZA45	Вертикальный настенный крепеж	54	KRC4000ET315	Секция прямая	26
KRC3200ZA46	Вертикальный настенный крепеж	54	KRC4000ET320	Секция прямая	26
KRC3200ZA55	Вертикальный настенный крепеж	54	KRC4000ET325	Секция прямая	26
KRC3200ZA56	Вертикальный настенный крепеж	54	KRC4000ET330	Секция прямая	26
KRC3200ZC3	Z-образная секция на ребро	32	KRC4000ET410	Секция прямая	26
KRC3200ZC4	Z-образная секция на ребро	32	KRC4000ET415	Секция прямая	26
KRC3200ZC5	Z-образная секция на ребро	32	KRC4000ET420	Секция прямая	26
KRC3200ZP3	Z-образная секция плашмя	32	KRC4000ET425	Секция прямая	26
KRC3200ZP4	Z-образная секция плашмя	32	KRC4000ET430	Секция прямая	26
KRC3200ZP5	Z-образная секция плашмя	32	KRC4000ET510	Секция прямая	26
KRC4000CP31	Секция угловая	31	KRC4000ET515	Секция прямая	26
KRC4000CP32	Секция угловая	31	KRC4000ET520	Секция прямая	26
KRC4000CP41	Секция угловая	31	KRC4000ET525	Секция прямая	26
KRC4000CP42	Секция угловая	31	KRC4000ET530	Секция прямая	26
KRC4000CP51	Секция угловая	31	KRC4000FC3A	Секция угловая на ребро, огнестойкая	49
KRC4000CP52	Секция угловая	31	KRC4000FC3B	Секция угловая на ребро, огнестойкая	49
KRC4000DB3	Секция термокомпенсации, 1 м	51	KRC4000FC4A	Секция угловая на ребро, огнестойкая	49
KRC4000DB4	Секция термокомпенсации, 1 м	51	KRC4000FC4B	Секция угловая на ребро, огнестойкая	49
KRC4000DB5	Секция термокомпенсации, 1 м	51	KRC4000FC5A	Секция угловая на ребро, огнестойкая	49
KRC4000EL31	Секция присоединительная к трансформатору	36	KRC4000FC5B	Секция угловая на ребро, огнестойкая	49
KRC4000EL32	Секция присоединительная к трансформатору	45	KRC4000FP3A	Секция угловая плашмя, огнестойкая	49
KRC4000EL33	Секция присоединительная к трансформатору	46	KRC4000FP3B	Секция угловая плашмя, огнестойкая	49
KRC4000EL34	Секция присоединительная к трансформатору	47	KRC4000FP3C	Секция угловая плашмя, огнестойкая	49
KRC4000EL35	Секция присоединительная к сухому трансформатору	48	KRC4000FP4A	Секция угловая плашмя, огнестойкая	49
KRC4000EL41	Секция присоединительная к трансформатору	36	KRC4000FP4B	Секция угловая плашмя, огнестойкая	49
KRC4000EL42	Секция присоединительная к трансформатору	45	KRC4000FP4C	Секция угловая плашмя, огнестойкая	49
KRC4000EL43	Секция присоединительная к трансформатору	46	KRC4000FP5A	Секция угловая плашмя, огнестойкая	49
KRC4000EL44	Секция присоединительная к трансформатору	47	KRC4000FP5B	Секция угловая плашмя, огнестойкая	49
KRC4000EL45	Секция присоединительная к сухому трансформатору	48	KRC4000FP5C	Секция угловая плашмя, огнестойкая	49
KRC4000EL51	Секция присоединительная к трансформатору	36	KRC4000FT310	Секция прямая, огнестойкая	49
KRC4000EL52	Секция присоединительная к трансформатору	45	KRC4000FT315	Секция прямая, огнестойкая	49
KRC4000EL53	Секция присоединительная к трансформатору	46	KRC4000FT320	Секция прямая, огнестойкая	49
KRC4000EL54	Секция присоединительная к трансформатору	47	KRC4000FT325	Секция прямая, огнестойкая	49
KRC4000EL55	Секция присоединительная к сухому трансформатору	48	KRC4000FT330	Секция прямая, огнестойкая	49
KRC4000ER31	Секция вводная прямая	35	KRC4000FT410	Секция прямая, огнестойкая	49
KRC4000ER32	Секция вводная прямая	38	KRC4000FT415	Секция прямая, огнестойкая	49
KRC4000ER33	Секция вводная прямая	39	KRC4000FT420	Секция прямая, огнестойкая	49
KRC4000ER34	Секция вводная с углом на ребро	40	KRC4000FT425	Секция прямая, огнестойкая	49
KRC4000ER35	Секция вводная с углом на ребро	41	KRC4000FT430	Секция прямая, огнестойкая	49
KRC4000ER36	Секция вводная с углом плашмя	42	KRC4000FT510	Секция прямая, огнестойкая	49
KRC4000ER37	Секция вводная прямая	43	KRC4000FT515	Секция прямая, огнестойкая	49
KRC4000ER38	Секция вводная прямая	44	KRC4000FT520	Секция прямая, огнестойкая	49
KRC4000ER39	Секция вводная кабельная концевая	37	KRC4000FT525	Секция прямая, огнестойкая	49

Перечень каталожных номеров

№ по каталогу	Описание	Стр.	№ по каталогу	Описание	Стр.
KRC4000FT530	Секция прямая, огнестойкая	49	KRC5000CP52	Секция угловая	31
KRC4000LC3A	Секция угловая на ребро	29	KRC5000DB3	Секция термокомпенсации, 1 м	51
KRC4000LC3B	Секция угловая на ребро	29	KRC5000DB4	Секция термокомпенсации, 1 м	51
KRC4000LC4A	Секция угловая на ребро	29	KRC5000DB5	Секция термокомпенсации, 1 м	51
KRC4000LC4B	Секция угловая на ребро	29	KRC5000EL31	Секция присоединительная к трансформатору	36
KRC4000LC5A	Секция угловая на ребро	29	KRC5000EL32	Секция присоединительная к трансформатору	45
KRC4000LC5B	Секция угловая на ребро	29	KRC5000EL33	Секция присоединительная к трансформатору	46
KRC4000LP3A	Секция угловая плашмя	29	KRC5000EL34	Секция присоединительная к трансформатору	47
KRC4000LP3B	Секция угловая плашмя	29	KRC5000EL35	Секция присоединительная к сухому трансформатору	48
KRC4000LP3C	Секция угловая плашмя	29	KRC5000EL41	Секция присоединительная к трансформатору	36
KRC4000LP4A	Секция угловая плашмя	29	KRC5000EL42	Секция присоединительная к трансформатору	45
KRC4000LP4B	Секция угловая плашмя	29	KRC5000EL43	Секция присоединительная к трансформатору	46
KRC4000LP4C	Секция угловая плашмя	29	KRC5000EL44	Секция присоединительная к трансформатору	47
KRC4000LP5A	Секция угловая плашмя	29	KRC5000EL45	Секция присоединительная к сухому трансформатору	48
KRC4000LP5B	Секция угловая плашмя	29	KRC5000EL51	Секция присоединительная к трансформатору	36
KRC4000LP5C	Секция угловая плашмя	29	KRC5000EL52	Секция присоединительная к трансформатору	45
KRC4000RT33	Адаптер KR/КТ	33	KRC5000EL53	Секция присоединительная к трансформатору	46
KRC4000RT43	Адаптер KR/КТ	33	KRC5000EL54	Секция присоединительная к трансформатору	47
KRC4000RT44	Адаптер KR/КТ	33	KRC5000EL55	Секция присоединительная к сухому трансформатору	48
KRC4000RT54	Адаптер KR/КТ	33	KRC5000ER31	Секция вводная прямая	35
KRC4000RT55	Адаптер KR/КТ	33	KRC5000ER32	Секция вводная прямая	38
KRC4000RU3	Секция сужения	49	KRC5000ER33	Секция вводная прямая	39
KRC4000RU4	Секция сужения	49	KRC5000ER34	Секция вводная с углом на ребро	40
KRC4000RU5	Секция сужения	49	KRC5000ER35	Секция вводная с углом на ребро	41
KRC4000TC3A	Секция тройниковая на ребро	30	KRC5000ER36	Секция вводная с углом плашмя	42
KRC4000TC3B	Секция тройниковая на ребро	30	KRC5000ER37	Секция вводная прямая	43
KRC4000TC4A	Секция тройниковая на ребро	30	KRC5000ER38	Секция вводная прямая	44
KRC4000TC4B	Секция тройниковая на ребро	30	KRC5000ER39	Секция вводная кабельная концевая	37
KRC4000TC5A	Секция тройниковая на ребро	30	KRC5000ER41	Секция вводная прямая	35
KRC4000TC5B	Секция тройниковая на ребро	30	KRC5000ER42	Секция вводная прямая	38
KRC4000TD3A	Секция тройниковая плашмя	30	KRC5000ER43	Секция вводная прямая	39
KRC4000TD3B	Секция тройниковая плашмя	30	KRC5000ER44	Секция вводная с углом на ребро	40
KRC4000TD4A	Секция тройниковая плашмя	30	KRC5000ER45	Секция вводная с углом на ребро	41
KRC4000TD4B	Секция тройниковая плашмя	30	KRC5000ER46	Секция вводная с углом плашмя	42
KRC4000TD5A	Секция тройниковая плашмя	30	KRC5000ER47	Секция вводная прямая	43
KRC4000TD5B	Секция тройниковая плашмя	30	KRC5000ER48	Секция вводная прямая	44
KRC4000TN4	Секция транспозиции нейтрали	51	KRC5000ER49	Секция вводная кабельная концевая	37
KRC4000TN5	Секция транспозиции нейтрали	51	KRC5000ER51	Секция вводная прямая	35
KRC4000TO3	Секция симметрии фаз	52	KRC5000ER52	Секция вводная прямая	38
KRC4000TO4	Секция симметрии фаз	52	KRC5000ER53	Секция вводная прямая	39
KRC4000TO5	Секция симметрии фаз	52	KRC5000ER54	Секция вводная с углом на ребро	40
KRC4000TP3	Секция транспозиции фаз	52	KRC5000ER55	Секция вводная с углом на ребро	41
KRC4000TP4	Секция транспозиции фаз	52	KRC5000ER56	Секция вводная с углом плашмя	42
KRC4000TP5	Секция транспозиции фаз	52	KRC5000ER57	Секция вводная прямая	43
KRC4000YA3	Соединительный блок		KRC5000ER58	Секция вводная прямая	44
KRC4000YA4	Соединительный блок		KRC5000ER59	Секция вводная кабельная концевая	37
KRC4000YA5	Соединительный блок		KRC5000ET310	Секция прямая	26
KRC4000ZA45	Вертикальный настенный крепеж	54	KRC5000ET315	Секция прямая	26
KRC4000ZA46	Вертикальный настенный крепеж	54	KRC5000ET320	Секция прямая	26
KRC4000ZA55	Вертикальный настенный крепеж	54	KRC5000ET325	Секция прямая	26
KRC4000ZA56	Вертикальный настенный крепеж	54	KRC5000ET330	Секция прямая	26
KRC4000ZC3	Z-образная секция на ребро	32	KRC5000ET410	Секция прямая	26
KRC4000ZC4	Z-образная секция на ребро	32	KRC5000ET415	Секция прямая	26
KRC4000ZC5	Z-образная секция на ребро	32	KRC5000ET420	Секция прямая	26
KRC4000ZP3	Z-образная секция плашмя	32	KRC5000ET425	Секция прямая	26
KRC4000ZP4	Z-образная секция плашмя	32	KRC5000ET430	Секция прямая	26
KRC4000ZP5	Z-образная секция плашмя	32	KRC5000ET510	Секция прямая	26
KRC5000CP31	Секция угловая	31	KRC5000ET515	Секция прямая	26
KRC5000CP32	Секция угловая	31	KRC5000ET520	Секция прямая	26
KRC5000CP41	Секция угловая	31	KRC5000ET525	Секция прямая	26
KRC5000CP42	Секция угловая	31	KRC5000ET530	Секция прямая	26
KRC5000CP51	Секция угловая	31	KRC5000FC3A	Секция угловая на ребро, огнестойкая	49

Перечень каталожных номеров

№ по каталогу	Описание	Стр.	№ по каталогу	Описание	Стр.
KRC5000FC3B	Секция угловая на ребро, огнестойкая	49	KRC5000TD5A	Секция тройниковая плашмя	30
KRC5000FC4A	Секция угловая на ребро, огнестойкая	49	KRC5000TD5B	Секция тройниковая плашмя	30
KRC5000FC4B	Секция угловая на ребро, огнестойкая	49	KRC5000TN4	Секция транспозиции нейтрали	51
KRC5000FC5A	Секция угловая на ребро, огнестойкая	49	KRC5000TN5	Секция транспозиции нейтрали	51
KRC5000FC5B	Секция угловая на ребро, огнестойкая	49	KRC5000TO3	Секция симметрии фаз	52
KRC5000FP3A	Секция угловая плашмя, огнестойкая	49	KRC5000TO4	Секция симметрии фаз	52
KRC5000FP3B	Секция угловая плашмя, огнестойкая	49	KRC5000TO5	Секция симметрии фаз	52
KRC5000FP3C	Секция угловая плашмя, огнестойкая	49	KRC5000TP3	Секция транспозиции фаз	52
KRC5000FP4A	Секция угловая плашмя, огнестойкая	49	KRC5000TP4	Секция транспозиции фаз	52
KRC5000FP4B	Секция угловая плашмя, огнестойкая	49	KRC5000TP5	Секция транспозиции фаз	52
KRC5000FP4C	Секция угловая плашмя, огнестойкая	49	KRC5000YA3	Соединительный блок	27
KRC5000FP5A	Секция угловая плашмя, огнестойкая	49	KRC5000YA4	Соединительный блок	27
KRC5000FP5B	Секция угловая плашмя, огнестойкая	49	KRC5000YA5	Соединительный блок	27
KRC5000FP5C	Секция угловая плашмя, огнестойкая	49	KRC5000ZA45	Вертикальный настенный крепеж	
KRC5000FT310	Секция прямая, огнестойкая	49	KRC5000ZA46	Вертикальный настенный крепеж	
KRC5000FT315	Секция прямая, огнестойкая	49	KRC5000ZA55	Вертикальный настенный крепеж	
KRC5000FT320	Секция прямая, огнестойкая	49	KRC5000ZA56	Вертикальный настенный крепеж	
KRC5000FT325	Секция прямая, огнестойкая	49	KRC5000ZC3	Z-образная секция на ребро	32
KRC5000FT330	Секция прямая, огнестойкая	49	KRC5000ZC4	Z-образная секция на ребро	32
KRC5000FT410	Секция прямая, огнестойкая	49	KRC5000ZC5	Z-образная секция на ребро	32
KRC5000FT415	Секция прямая, огнестойкая	49	KRC5000ZP3	Z-образная секция плашмя	32
KRC5000FT420	Секция прямая, огнестойкая	49	KRC5000ZP4	Z-образная секция плашмя	32
KRC5000FT425	Секция прямая, огнестойкая	49	KRC5000ZP5	Z-образная секция плашмя	32
KRC5000FT430	Секция прямая, огнестойкая	49	KRC6300CP31	Секция угловая	31
KRC5000FT510	Секция прямая, огнестойкая	49	KRC6300CP32	Секция угловая	31
KRC5000FT515	Секция прямая, огнестойкая	49	KRC6300CP41	Секция угловая	31
KRC5000FT520	Секция прямая, огнестойкая	49	KRC6300CP42	Секция угловая	31
KRC5000FT525	Секция прямая, огнестойкая	49	KRC6300CP51	Секция угловая	31
KRC5000FT530	Секция прямая, огнестойкая	49	KRC6300CP52	Секция угловая	31
KRC5000LC3A	Секция угловая на ребро	29	KRC6300DB3	Секция термокомпенсации, 1 м	51
KRC5000LC3B	Секция угловая на ребро	29	KRC6300DB4	Секция термокомпенсации, 1 м	51
KRC5000LC4A	Секция угловая на ребро	29	KRC6300DB5	Секция термокомпенсации, 1 м	51
KRC5000LC4B	Секция угловая на ребро	29	KRC6300EL31	Секция присоединительная к трансформатору	36
KRC5000LC5A	Секция угловая на ребро	29	KRC6300EL32	Секция присоединительная к трансформатору	45
KRC5000LC5B	Секция угловая на ребро	29	KRC6300EL33	Секция присоединительная к трансформатору	46
KRC5000LP3A	Секция угловая плашмя	29	KRC6300EL34	Секция присоединительная к трансформатору	47
KRC5000LP3B	Секция угловая плашмя	29	KRC6300EL35	Секция присоединительная к сухому трансформатору	48
KRC5000LP3C	Секция угловая плашмя	29	KRC6300EL41	Секция присоединительная к трансформатору	36
KRC5000LP4A	Секция угловая плашмя	29	KRC6300EL42	Секция присоединительная к трансформатору	45
KRC5000LP4B	Секция угловая плашмя	29	KRC6300EL43	Секция присоединительная к трансформатору	46
KRC5000LP4C	Секция угловая плашмя	29	KRC6300EL44	Секция присоединительная к трансформатору	47
KRC5000LP5A	Секция угловая плашмя	29	KRC6300EL45	Секция присоединительная к сухому трансформатору	48
KRC5000LP5B	Секция угловая плашмя	29	KRC6300EL51	Секция присоединительная к трансформатору	36
KRC5000LP5C	Секция угловая плашмя	29	KRC6300EL52	Секция присоединительная к трансформатору	45
KRC5000RT33	Адаптер KR/КТ	33	KRC6300EL53	Секция присоединительная к трансформатору	46
KRC5000RT43	Адаптер KR/КТ	33	KRC6300EL54	Секция присоединительная к трансформатору	47
KRC5000RT44	Адаптер KR/КТ	33	KRC6300EL55	Секция присоединительная к сухому трансформатору	48
KRC5000RT54	Адаптер KR/КТ	33	KRC6300ER31	Секция вводная прямая	35
KRC5000RT55	Адаптер KR/КТ	33	KRC6300ER32	Секция вводная прямая	38
KRC5000RU3	Секция сужения	49	KRC6300ER33	Секция вводная прямая	39
KRC5000RU4	Секция сужения	49	KRC6300ER34	Секция вводная с углом на ребро	40
KRC5000RU5	Секция сужения	49	KRC6300ER35	Секция вводная с углом на ребро	41
KRC5000TC3A	Секция тройниковая на ребро	30	KRC6300ER36	Секция вводная с углом плашмя	42
KRC5000TC3B	Секция тройниковая на ребро	30	KRC6300ER37	Секция вводная прямая	43
KRC5000TC4A	Секция тройниковая на ребро	30	KRC6300ER38	Секция вводная прямая	44
KRC5000TC4B	Секция тройниковая на ребро	30	KRC6300ER39	Секция вводная кабельная концевая	37
KRC5000TC5A	Секция тройниковая на ребро	30	KRC6300ER41	Секция вводная прямая	35
KRC5000TC5B	Секция тройниковая на ребро	30	KRC6300ER42	Секция вводная прямая	38
KRC5000TD3A	Секция тройниковая плашмя	30	KRC6300ER43	Секция вводная прямая	39
KRC5000TD3B	Секция тройниковая плашмя	30	KRC6300ER44	Секция вводная с углом на ребро	40
KRC5000TD4A	Секция тройниковая плашмя	30	KRC6300ER45	Секция вводная с углом на ребро	41
KRC5000TD4B	Секция тройниковая плашмя	30	KRC6300ER46	Секция вводная с углом плашмя	42

Перечень каталожных номеров

№ по каталогу	Описание	Стр.	№ по каталогу	Описание	Стр.
KRC6300ER47	Секция вводная прямая	43	KRC6300LP5C	Секция угловая плашмя	29
KRC6300ER48	Секция вводная прямая	44	KRC6300RT33	Адаптер KR/КТ	33
KRC6300ER49	Секция вводная кабельная концевая	37	KRC6300RT43	Адаптер KR/КТ	33
KRC6300ER51	Секция вводная прямая	35	KRC6300RT44	Адаптер KR/КТ	33
KRC6300ER52	Секция вводная прямая	38	KRC6300RT54	Адаптер KR/КТ	33
KRC6300ER53	Секция вводная прямая	39	KRC6300RT55	Адаптер KR/КТ	33
KRC6300ER54	Секция вводная с углом на ребро	40	KRC6300TC3A	Секция тройниковая на ребро	30
KRC6300ER55	Секция вводная с углом на ребро	41	KRC6300TC3B	Секция тройниковая на ребро	30
KRC6300ER56	Секция вводная с углом плашмя	42	KRC6300TC4A	Секция тройниковая на ребро	30
KRC6300ER57	Секция вводная прямая	43	KRC6300TC4B	Секция тройниковая на ребро	30
KRC6300ER58	Секция вводная прямая	44	KRC6300TC5A	Секция тройниковая на ребро	30
KRC6300ER59	Секция вводная кабельная концевая	37	KRC6300TC5B	Секция тройниковая на ребро	30
KRC6300ET310	Секция прямая	26	KRC6300TD3A	Секция тройниковая плашмя	30
KRC6300ET315	Секция прямая	26	KRC6300TD3B	Секция тройниковая плашмя	30
KRC6300ET320	Секция прямая	26	KRC6300TD4A	Секция тройниковая плашмя	30
KRC6300ET325	Секция прямая	26	KRC6300TD4B	Секция тройниковая плашмя	30
KRC6300ET330	Секция прямая	26	KRC6300TD5A	Секция тройниковая плашмя	30
KRC6300ET410	Секция прямая	26	KRC6300TD5B	Секция тройниковая плашмя	30
KRC6300ET415	Секция прямая	26	KRC6300TN4	Секция транспозиции нейтрали	51
KRC6300ET420	Секция прямая	26	KRC6300TN5	Секция транспозиции нейтрали	51
KRC6300ET425	Секция прямая	26	KRC6300TO3	Секция симметрии фаз	52
KRC6300ET430	Секция прямая	26	KRC6300TO4	Секция симметрии фаз	52
KRC6300ET510	Секция прямая	26	KRC6300TO5	Секция симметрии фаз	52
KRC6300ET515	Секция прямая	26	KRC6300TP3	Секция транспозиции фаз	52
KRC6300ET520	Секция прямая	26	KRC6300TP4	Секция транспозиции фаз	52
KRC6300ET525	Секция прямая	26	KRC6300TP5	Секция транспозиции фаз	52
KRC6300ET530	Секция прямая	26	KRC6300YA3	Соединительный блок	27
KRC6300LC3A	Секция угловая на ребро	29	KRC6300YA4	Соединительный блок	27
KRC6300LC3B	Секция угловая на ребро	29	KRC6300YA5	Соединительный блок	27
KRC6300LC4A	Секция угловая на ребро	29	KRC6300ZA45	Вертикальный настенный крепеж	54
KRC6300LC4B	Секция угловая на ребро	29	KRC6300ZA46	Вертикальный настенный крепеж	54
KRC6300LC5A	Секция угловая на ребро	29	KRC6300ZA55	Вертикальный настенный крепеж	54
KRC6300LC5B	Секция угловая на ребро	29	KRC6300ZA56	Вертикальный настенный крепеж	54
KRC6300LP3A	Секция угловая плашмя	29	KRC6300ZC3	Z-образная секция на ребро	32
KRC6300LP3B	Секция угловая плашмя	29	KRC6300ZC4	Z-образная секция на ребро	32
KRC6300LP3C	Секция угловая плашмя	29	KRC6300ZC5	Z-образная секция на ребро	32
KRC6300LP4A	Секция угловая плашмя	29	KRC6300ZP3	Z-образная секция плашмя	32
KRC6300LP4B	Секция угловая плашмя	29	KRC6300ZP4	Z-образная секция плашмя	32
KRC6300LP4C	Секция угловая плашмя	29	KRC6300ZP5	Z-образная секция плашмя	32
KRC6300LP5A	Секция угловая плашмя	29			
KRC6300LP5B	Секция угловая плашмя	29			

Life Is On



Schneider
Electric